

# Inspiron 24

## 7000 Series

### 服务手册

计算机型号: Inspiron 24-7459  
管制型号: W07C  
管制类型: W07C003



# 注、小心和警告

---



注：“注”表示可以帮助您更好地使用计算机的重要信息。



小心：“小心”表示可能会损坏硬件或导致数据丢失，并说明如何避免此类问题。



警告：“警告”表示可能会造成财产损失、人身伤害甚至死亡。

---

版权所有 © 2016 Dell Inc. 保留所有权利。本产品受美国、国际版权和知识产权法律保护。Dell 和 Dell 徽标是 Dell Inc. 在美国和/或其他管辖区域的商标。所有此处提及的其他商标和名称可能是其各自所属公司的商标。

2016 - 03

Rev. A01

# 目录

<b>拆装计算机内部组件之前.....</b>	<b>9</b>
开始之前 .....	9
安全说明.....	9
建议工具.....	10
<b>拆装计算机内部组件之后.....</b>	<b>11</b>
<b>技术概览.....</b>	<b>12</b>
计算机内部视图.....	12
支架-基座组件.....	12
带有支架部件的显示屏面板.....	13
系统板组件 .....	14
<b>卸下内存模块.....</b>	<b>15</b>
步骤.....	15
<b>装回内存模块.....</b>	<b>17</b>
步骤.....	17
<b>卸下基座盖.....</b>	<b>19</b>
步骤.....	19
<b>装回基座盖.....</b>	<b>21</b>
步骤.....	21
<b>卸下固态硬盘.....</b>	<b>22</b>
前提条件.....	22
步骤.....	22

<b>装回固态驱动器</b> .....	<b>24</b>
步骤.....	24
完成条件.....	25
<b>取出币形电池</b> .....	<b>26</b>
前提条件.....	26
步骤.....	26
<b>装回币形电池</b> .....	<b>28</b>
步骤.....	28
完成条件.....	28
<b>卸下无线网卡</b> .....	<b>29</b>
前提条件.....	29
步骤.....	29
<b>装回无线网卡</b> .....	<b>31</b>
步骤.....	31
完成条件.....	32
<b>卸下计算机基座</b> .....	<b>33</b>
前提条件.....	33
步骤.....	33
<b>装回计算机基座</b> .....	<b>35</b>
步骤.....	35
完成条件.....	35
<b>卸下硬盘驱动器。</b> .....	<b>36</b>
前提条件.....	36
步骤.....	36

<b>装回硬盘驱动器</b> .....	<b>39</b>
步骤.....	39
完成条件.....	39
<b>卸下扬声器</b> .....	<b>40</b>
前提条件.....	40
步骤.....	40
<b>装回扬声器</b> .....	<b>42</b>
步骤.....	42
完成条件.....	42
<b>卸下 USB 板</b> .....	<b>43</b>
前提条件.....	43
步骤.....	43
<b>装回 USB 板</b> .....	<b>45</b>
步骤.....	45
完成条件.....	45
<b>卸下风扇</b> .....	<b>46</b>
前提条件.....	46
步骤.....	46
<b>装回风扇</b> .....	<b>48</b>
步骤.....	48
完成条件.....	48
<b>卸下散热器</b> .....	<b>49</b>
前提条件.....	49
步骤.....	50

<b>装回散热器</b> .....	<b>52</b>
步骤.....	52
完成条件.....	52
<b>卸下系统板</b> .....	<b>53</b>
前提条件.....	53
步骤.....	53
<b>装回系统板</b> .....	<b>56</b>
步骤.....	56
完成条件.....	56
<b>卸下后盖</b> .....	<b>57</b>
前提条件.....	57
步骤.....	57
<b>装回后盖</b> .....	<b>59</b>
步骤.....	59
完成条件.....	59
<b>卸下摄像头</b> .....	<b>60</b>
前提条件.....	60
卸下 3D 摄像头的步骤.....	60
卸下 2 D 摄像头的步骤.....	62
<b>装回摄像头</b> .....	<b>64</b>
更换 3 D 摄像头的步骤.....	64
更换 2 D 摄像头的步骤.....	64
完成条件.....	64
<b>卸下麦克风</b> .....	<b>65</b>
前提条件.....	65
步骤.....	65

<b>装回麦克风</b> .....	<b>67</b>
步骤.....	67
完成条件.....	67
<b>卸下转换板</b> .....	<b>68</b>
前提条件.....	68
步骤.....	68
<b>装回转换板</b> .....	<b>70</b>
步骤.....	70
完成条件.....	70
<b>卸下电源按钮模块</b> .....	<b>71</b>
前提条件.....	71
步骤.....	71
<b>装回电源按钮模块</b> .....	<b>73</b>
步骤.....	73
完成条件.....	73
<b>卸下支架部件</b> .....	<b>74</b>
前提条件.....	74
步骤.....	74
<b>装回支架部件</b> .....	<b>79</b>
步骤.....	79
完成条件.....	79
<b>卸下显示屏面板</b> .....	<b>80</b>
前提条件.....	80
步骤.....	80





<b>装回显示屏面板</b> .....	<b>86</b>
步骤.....	86
完成条件.....	86
<b>卸下控制按钮板</b> .....	<b>87</b>
前提条件.....	87
步骤.....	88
<b>装回控制按钮板</b> .....	<b>89</b>
步骤.....	89
完成条件.....	89
<b>清除已忘记的密码</b> .....	<b>90</b>
<b>清除 CMOS 设置</b> .....	<b>92</b>
<b>刷新 BIOS</b> .....	<b>94</b>
<b>获取帮助和联系 Dell</b> .....	<b>95</b>
自助资源.....	95
联系 Dell.....	95



# 拆装计算机内部组件之前



 **注:** 根据您所订购的配置，本文档中的图像可能与您的计算机有所差异。

## 开始之前

- 1 保存并关闭所有打开的文件，并退出所有打开的应用程序。
  - 2 关闭计算机。
    - Windows 10: 单击或点按**开始** →  **电源** → **关机**。
    - Windows 8.1: 在**开始**屏幕中，单击或点按电源图标 → **关机**。
    - Windows 7: 单击或点按**开始** → **关机**。
-  **注:** 如果您使用其它操作系统，请参阅操作系统的说明文件，了解关机说明。
- 3 断开计算机和所有连接的设备与各自电源插座的连接。
  - 4 断开所有电缆（如电话电缆、网络电缆等）与计算机的连接。
  - 5 断开所有连接的设备 and 外围设备（如键盘、鼠标、显示器等）与计算机的连接。
  - 6 从计算机中卸下所有介质卡和光盘（如果适用）。
  - 7 为计算机断开所有连接后，按住电源按钮 5 秒钟，以导去系统板上的残留电量。
-  **小心:** 将计算机置于平坦、柔软、清洁的表面上以避免刮擦显示屏。
- 8 将计算机正面朝下放置。

## 安全说明

遵循以下安全原则可防止您的计算机受到潜在损坏并确保您的人身安全。

-  **警告:** 拆装计算机内部组件之前，请阅读计算机附带的安全信息。有关安全最佳实践的其他信息，请参阅 [www.dell.com/regulatory\\_compliance](http://www.dell.com/regulatory_compliance) 上的“合规性主页”。
-  **警告:** 打开主机盖或面板前断开所有电源的连接。执行完计算机组件拆装工作后，装回所有护盖、面板和螺钉后再连接电源。

- △ 小心: 确保工作台表面平整、整洁, 以防止损坏计算机。
- △ 小心: 持拿组件和插卡时, 请持拿其边缘, 切勿触碰插针和接点, 以避免损坏。
- △ 小心: 您只能按照 Dell 技术支持团队的授权或指导进行故障排除和修复。未经 Dell 授权的维修所造成的损坏不在保修范围之内。请参阅本产品随附的安全说明, 或访问 [www.dell.com/regulatory\\_compliance](http://www.dell.com/regulatory_compliance)。
- △ 小心: 触摸计算机内部任何组件之前, 请先触摸未上漆的金属表面 (例如计算机背面的金属) 以导去身上的静电。在操作过程中, 请不时触摸未上漆的金属表面, 以导去静电, 否则可能损坏内部组件。
- △ 小心: 断开电缆连接时, 请拉动其连接器或其推拉卡舌, 请勿直接拉动电缆。某些电缆接头配有锁梢或蝶形螺钉, 必须将其松开后才可断开电缆连接。断开电缆连接时, 请均匀用力, 避免弯折任何接头插针。连接电缆时, 确保端口和接头方向正确并对齐。
- △ 小心: 按下并弹出介质卡读取器中所有已安装的插卡。

## 建议工具

执行本说明文件中的步骤可能要求使用以下工具:

- 梅花槽螺丝刀
- 平头螺丝刀
- 塑料划片

# 拆装计算机内部组件之后

---



小心: 计算机内部遗留或松动的螺钉可能会严重损坏计算机。

- 1 装回所有螺钉，并确保没有在计算机内部遗留任何螺钉。
- 2 连接所有外部设备、外围设备和您在拆装计算机之前卸下的电缆。
- 3 装回所有介质卡、光盘和您在拆装计算机之前卸下的任何其他部件。
- 4 将计算机和所有已连接设备连接至电源插座。
- 5 打开计算机电源。

# 技术概览

**警告:** 拆装计算机内部组件之前, 请阅读计算机附带的安全信息, 并按照[拆装计算机内部组件之前](#)中的步骤进行操作。拆装计算机内部组件之后, 请按照[拆装计算机内部组件之后](#)中的说明进行操作。有关更多最佳安全操作信息, 请参阅 [www.dell.com/regulatory\\_compliance](http://www.dell.com/regulatory_compliance) 上的 Regulatory Compliance (管制标准) 主页。

## 计算机内部视图

本章列出了计算机基座和显示屏面板上的组件。

### 支架-基座组件

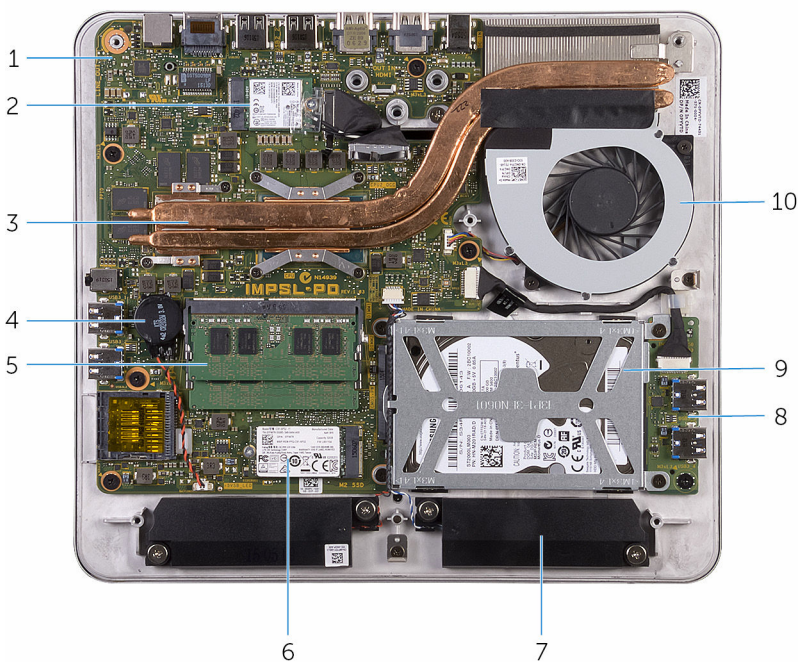

- |   |     |   |      |
|---|-----|---|------|
| 1 | 系统板 | 2 | 无线网卡 |
| 3 | 散热器 | 4 | 币形电池 |

- |   |         |    |      |
|---|---------|----|------|
| 5 | 内存模块    | 6  | 固态硬盘 |
| 7 | 扬声器（2个） | 8  | USB板 |
| 9 | 硬盘驱动器部件 | 10 | 风扇   |

## 带有支架部件的显示屏面板

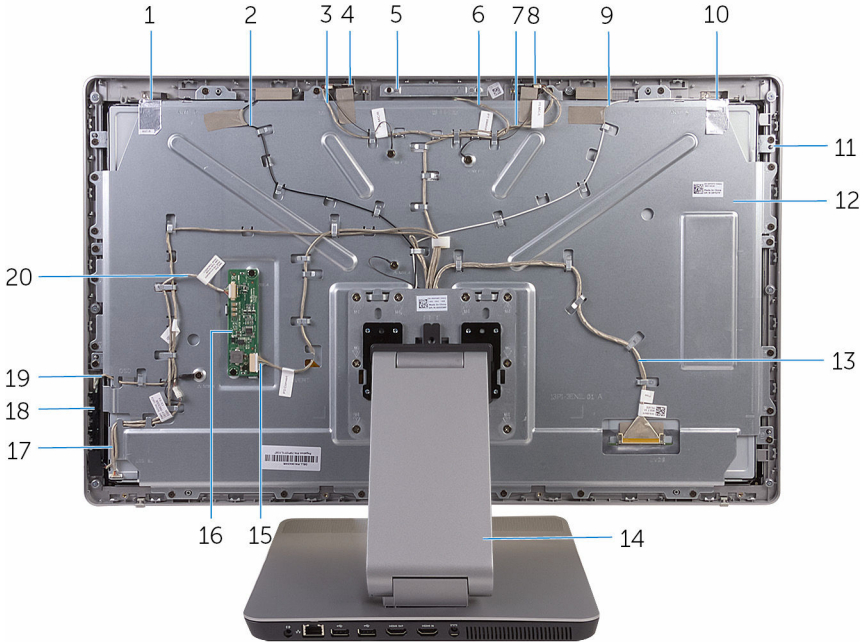

- |    |         |    |          |
|----|---------|----|----------|
| 1  | 辅助天线    | 2  | 辅助天线电缆   |
| 3  | 右侧麦克风风电 | 4  | 右侧麦克风    |
| 5  | 摄像头部件   | 6  | 摄像头电缆    |
| 7  | 左侧麦克风风电 | 8  | 左侧麦克风    |
| 9  | 主天线电缆   | 10 | 主天线      |
| 11 | 显示屏面板   | 12 | 中盖       |
| 13 | 显示屏电缆   | 14 | 支架       |
| 15 | 转换器电缆   | 16 | 转换板      |
| 17 | 电源按钮板电缆 | 18 | 控制按钮板    |
| 19 | 控制按钮板电缆 | 20 | 显示屏背光灯电缆 |

# 系统板组件

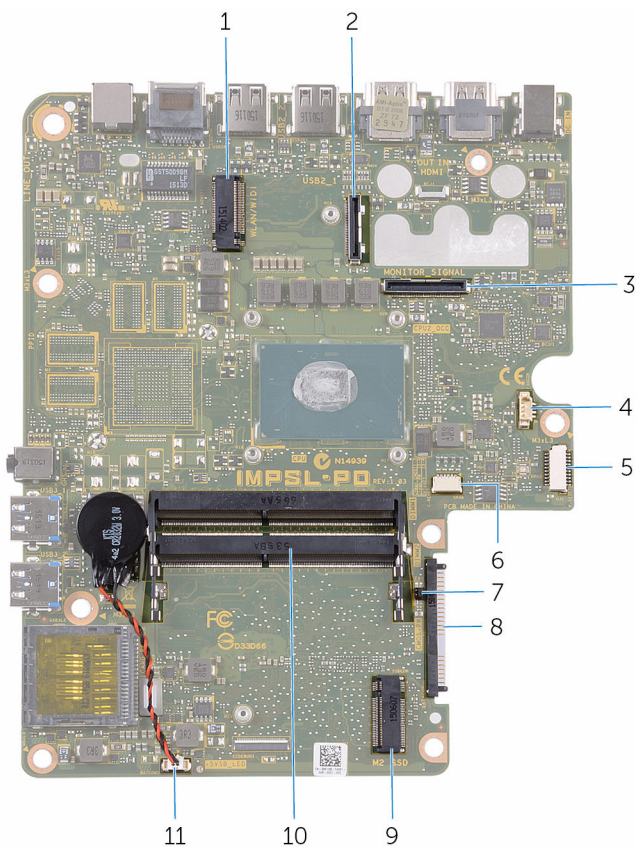

- |    |             |    |              |
|----|-------------|----|--------------|
| 1  | 无线网卡插槽      | 2  | 显示屏电缆连接器     |
| 3  | I/O 电缆连接器   | 4  | 风扇电缆连接器      |
| 5  | USB 板电缆连接器  | 6  | 扬声器电缆连接器     |
| 7  | CMOS 和密码 跳线 | 8  | 硬盘驱动器连接器     |
| 9  | 固态驱动器插槽     | 10 | 内存模块插槽 (2 个) |
| 11 | 币形电池电缆连接器   |    |              |

# 卸下内存模块

**警告:** 拆装计算机内部组件之前, 请阅读计算机附带的安全信息, 并按照[拆装计算机内部组件之前](#)中的步骤进行操作。拆装计算机内部组件之后, 请按照[拆装计算机内部组件之后](#)中的说明进行操作。有关更多最佳安全操作信息, 请参阅 [www.dell.com/regulatory\\_compliance](http://www.dell.com/regulatory_compliance) 上的 Regulatory Compliance (管制标准) 主页。

## 步骤

- 1 拧松将内存模块护盖固定至基座盖的固定螺钉。
- 2 滑动并将内存模块护盖脱离基座盖。

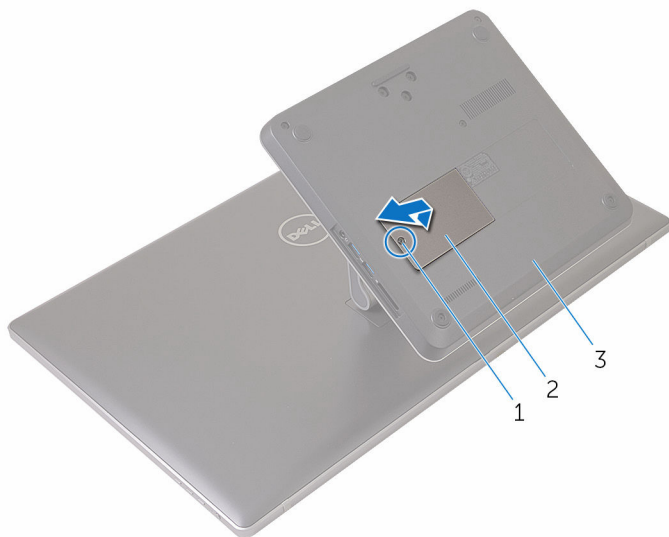

- |   |      |   |        |
|---|------|---|--------|
| 1 | 固定螺钉 | 2 | 内存模块护盖 |
| 3 | 基座盖  |   |        |

- 3 用指尖小心拨开内存模块插槽两端的固定夹, 直至内存模块弹起。

4 从内存模块插槽中卸下内存模块。

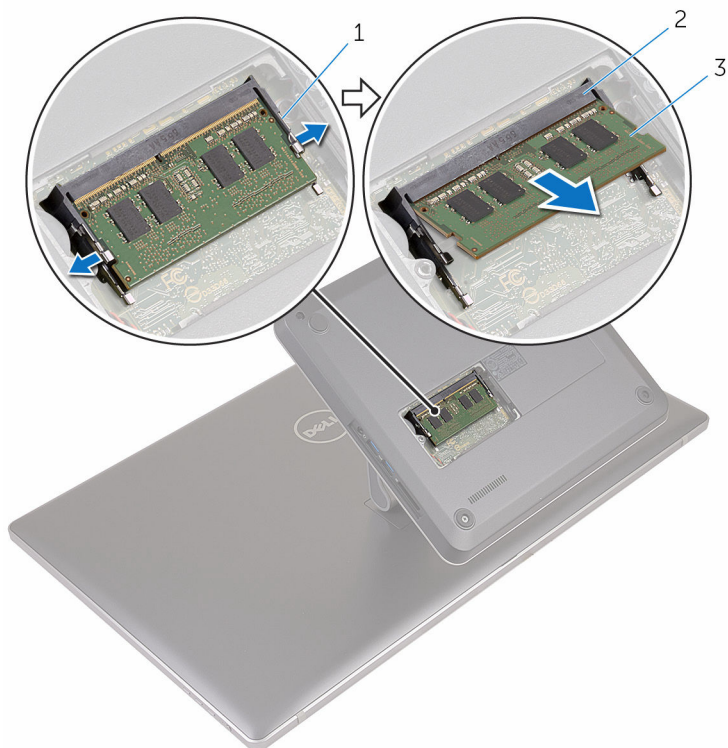

1 固定夹（2个）

2 内存模块插槽

3 内存模块



# 装回内存模块

---

 警告: 拆装计算机内部组件之前, 请阅读计算机附带的安全信息, 并按照[拆装计算机内部组件之前](#)中的步骤进行操作。拆装计算机内部组件之后, 请按照[拆装计算机内部组件之后](#)中的说明进行操作。有关更多最佳安全操作信息, 请参阅 [www.dell.com/regulatory\\_compliance](http://www.dell.com/regulatory_compliance) 上的 Regulatory Compliance (管制标准) 主页。

## 步骤

- 1 将内存模块上的槽口与内存模块插槽上的卡舌对齐。

- 2 将内存模块插入内存模块插槽中，然后向下按压内存模块，直至其卡入到位。

 **注:** 如果未听到咔嗒声，请卸下内存模块并重新安装。

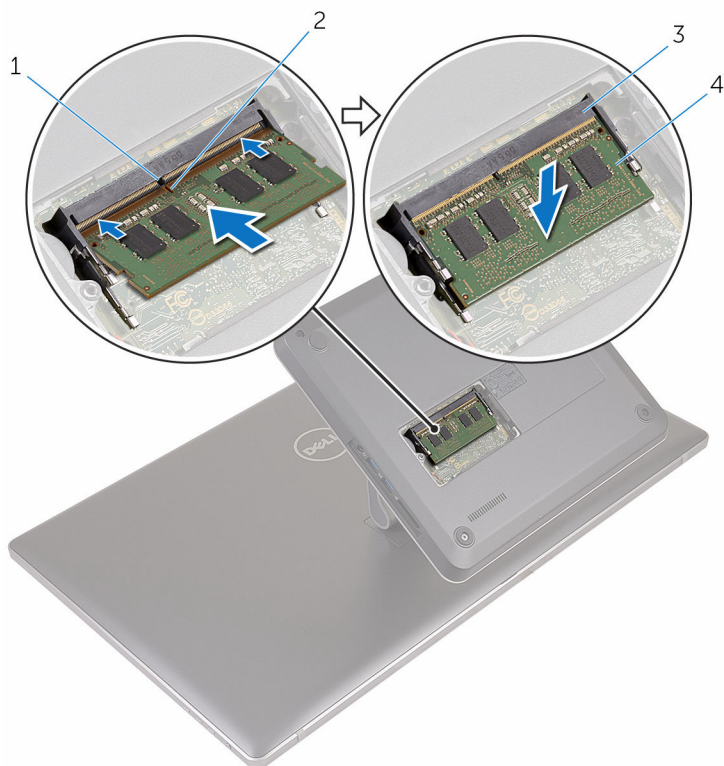

1 卡舌

2 槽口

3 内存模块插槽

4 内存模块

- 3 将内存模块盖上的卡舌插入基座盖上的插槽，然后将内存模块护盖置于基座盖上。
- 4 拧紧将模块护盖固定至基座盖的固定螺钉。

# 卸下基座盖

**⚠ 警告:** 拆装计算机内部组件之前, 请阅读计算机附带的安全信息, 并按照[拆装计算机内部组件之前](#)中的步骤进行操作。拆装计算机内部组件之后, 请按照[拆装计算机内部组件之后](#)中的说明进行操作。有关更多最佳安全操作信息, 请参阅 [www.dell.com/regulatory\\_compliance](http://www.dell.com/regulatory_compliance) 上的 Regulatory Compliance (管制标准) 主页。

## 步骤

- 1 拧下用于将基座盖固定到支架的螺钉。

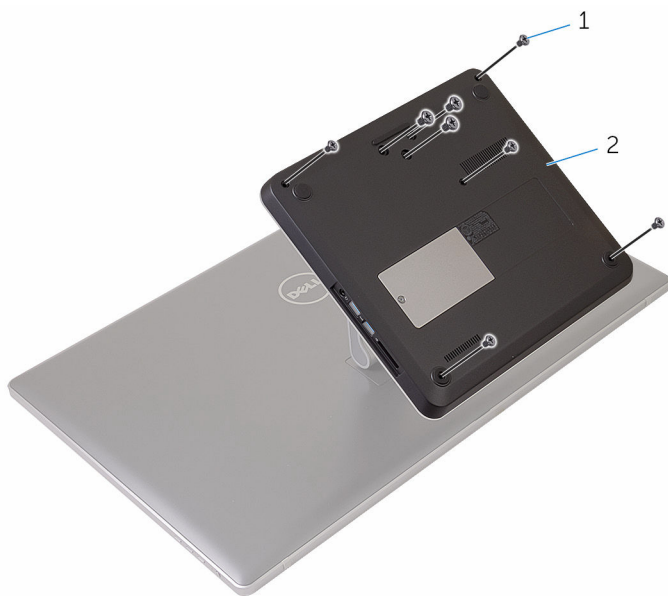

1 螺钉 (8 颗)

2 基座盖

- 2 使用塑料划片, 撬起基座盖以将系统板上的端口从基座盖的插槽中释放。

3 将基座盖提离计算机基座。



1 基座盖

2 塑料划片

# 装回基座盖

---

 **警告:** 拆装计算机内部组件之前，请阅读计算机附带的安全信息，并按照[拆装计算机内部组件之前](#)中的步骤进行操作。拆装计算机内部组件之后，请按照[拆装计算机内部组件之后](#)中的说明进行操作。有关更多最佳安全操作信息，请参阅 [www.dell.com/regulatory\\_compliance](http://www.dell.com/regulatory_compliance) 上的 Regulatory Compliance（管制标准）主页。

## 步骤

- 1 将基座盖上的插槽滑入系统板上的端口，然后将基座盖卡入到位。
- 2 拧上将基座盖固定到支架的螺钉。

# 卸下固态硬盘

---

 警告: 拆装计算机内部组件之前, 请阅读计算机附带的安全信息, 并按照[拆装计算机内部组件之前](#)中的步骤进行操作。拆装计算机内部组件之后, 请按照[拆装计算机内部组件之后](#)中的说明进行操作。有关更多最佳安全操作信息, 请参阅 [www.dell.com/regulatory\\_compliance](http://www.dell.com/regulatory_compliance) 上的 Regulatory Compliance (管制标准) 主页。

 小心: 固态硬盘极易损坏。处理硬盘驱动器时应务必小心。

 小心: 为了避免数据丢失, 计算机处于睡眠或打开状态时, 请勿卸下固态硬盘。

## 前提条件

卸下[基座盖](#)。

## 步骤

- 1 拧下将固态硬盘固定至系统板的螺钉。

2 滑动固态硬盘并将其从固态硬盘插槽卸下。

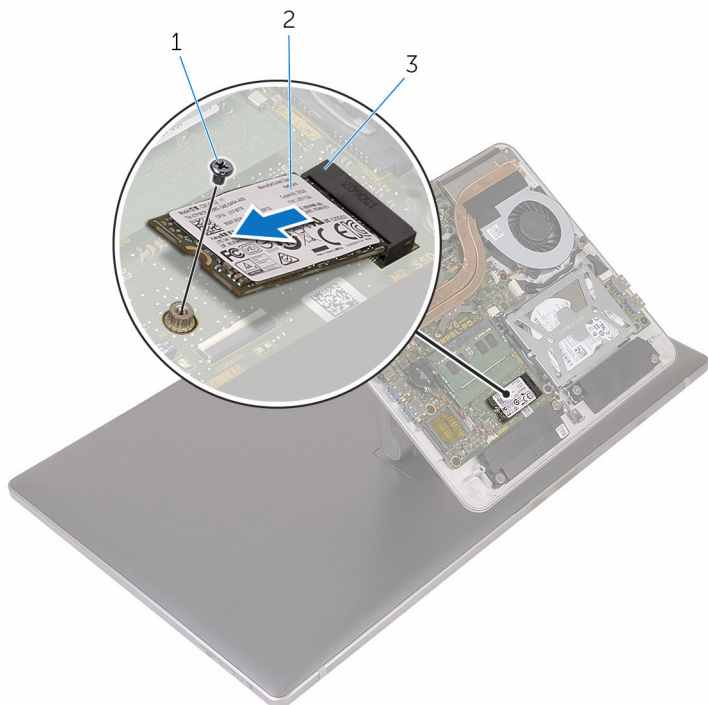

1 螺钉

2 固态硬盘

3 固态硬盘插槽

# 装回固态硬盘

---

 警告: 拆装计算机内部组件之前, 请阅读计算机附带的安全信息, 并按照[拆装计算机内部组件之前](#)中的步骤进行操作。拆装计算机内部组件之后, 请按照[拆装计算机内部组件之后](#)中的说明进行操作。有关更多最佳安全操作信息, 请参阅 [www.dell.com/regulatory\\_compliance](http://www.dell.com/regulatory_compliance) 上的 Regulatory Compliance (管制标准) 主页。

 小心: 固态硬盘极易损坏。处理硬盘驱动器时应务必小心。

## 步骤

- 1 将固态硬盘上的槽口与固态硬盘插槽中的卡舌对齐。
- 2 将固态硬盘以一定角度滑入固态硬盘插槽。



- 3 向下按压固态硬盘的另一端，然后拧上用于将固态硬盘固定至系统板的螺钉。

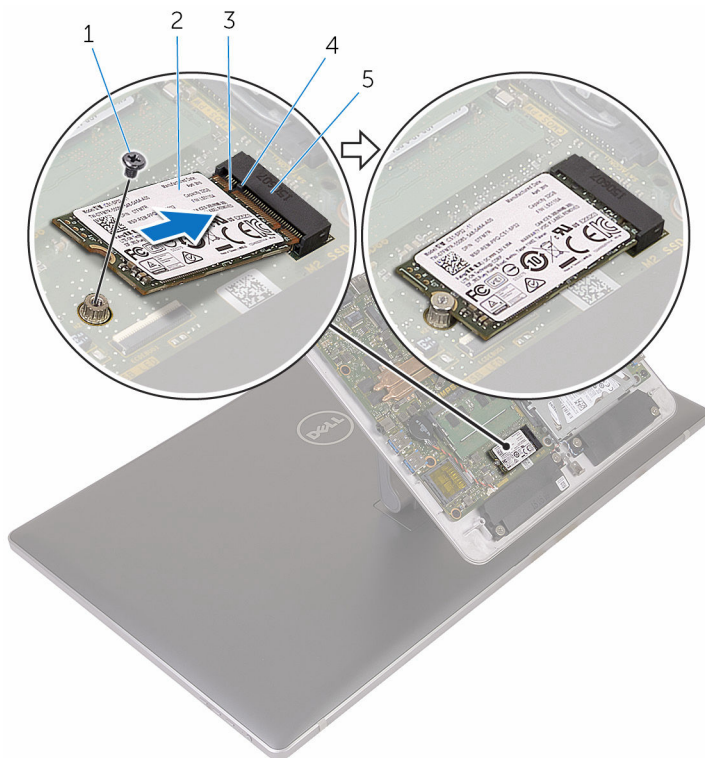

- |   |        |   |      |
|---|--------|---|------|
| 1 | 螺钉     | 2 | 固态硬盘 |
| 3 | 槽口     | 4 | 卡舌   |
| 5 | 固态硬盘插槽 |   |      |

## 完成条件

装回[底座盖](#)。

# 取出币形电池

---

 **警告:** 拆装计算机内部组件之前, 请阅读计算机附带的安全信息, 并按照[拆装计算机内部组件之前](#)中的步骤进行操作。拆装计算机内部组件之后, 请按照[拆装计算机内部组件之后](#)中的说明进行操作。有关更多最佳安全操作信息, 请参阅 [www.dell.com/regulatory\\_compliance](http://www.dell.com/regulatory_compliance) 上的 Regulatory Compliance (管制标准) 主页。

 **小心:** 卸下币形电池后会将 BIOS 设置重设为默认值。建议您卸下币形电池前记下 BIOS 设置程序的设置。

## 前提条件

卸下[基座盖](#)。

## 步骤

- 1 断开币形电池电缆与系统板的连接。
- 2 请记下电缆的布线方式, 并将电缆从系统板上的布线导向器中拔出。

**3** 将币形电池从系统板上撬出。

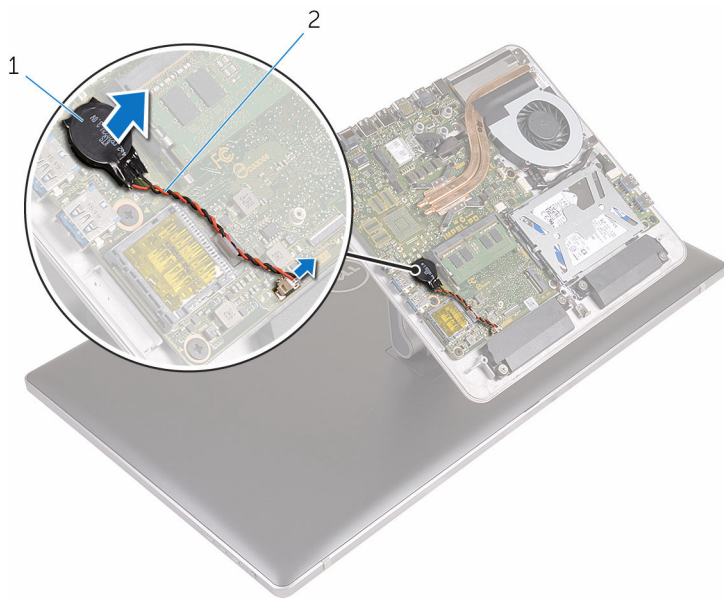

1 币形电池

2 币形电池电缆

# 装回币形电池

---

 **警告:** 拆装计算机内部组件之前，请阅读计算机附带的安全信息，并按照[拆装计算机内部组件之前](#)中的步骤进行操作。拆装计算机内部组件之后，请按照[拆装计算机内部组件之后](#)中的说明进行操作。有关更多最佳安全操作信息，请参阅 [www.dell.com/regulatory\\_compliance](http://www.dell.com/regulatory_compliance) 上的 Regulatory Compliance（管制标准）主页。

## 步骤

- 1 将币形电池附着到系统板。
- 2 将电缆穿过系统板上的布线导向器。
- 3 将币形电池电缆连接到系统板。

## 完成条件

装回[底座盖](#)。

# 卸下无线网卡

---

 **警告:** 拆装计算机内部组件之前，请阅读计算机附带的安全信息，并按照[拆装计算机内部组件之前](#)中的步骤进行操作。拆装计算机内部组件之后，请按照[拆装计算机内部组件之后](#)中的说明进行操作。有关更多最佳安全操作信息，请参阅 [www.dell.com/regulatory\\_compliance](http://www.dell.com/regulatory_compliance) 上的 Regulatory Compliance（管制标准）主页。

## 前提条件

卸下[基座盖](#)。

## 步骤

- 1 拧下将无线网卡固定至系统板的螺钉。
- 2 将无线网卡支架滑离无线网卡。
- 3 断开天线电缆与无线网卡的连接。

4 将无线网卡滑出无线网卡插槽。

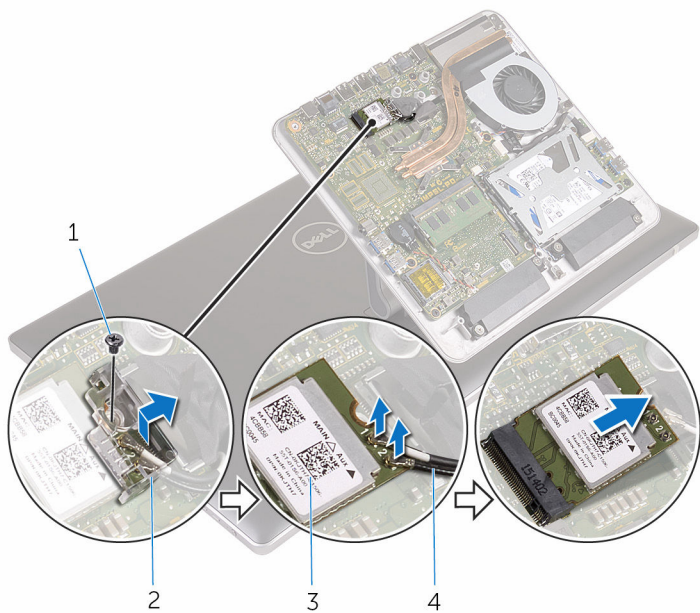

1 螺钉

3 无线网卡

2 无线网卡支架

4 天线电缆（2条）

# 装回无线网卡

 **警告:** 拆装计算机内部组件之前, 请阅读计算机附带的安全信息, 并按照[拆装计算机内部组件之前](#)中的步骤进行操作。拆装计算机内部组件之后, 请按照[拆装计算机内部组件之后](#)中的说明进行操作。有关更多最佳安全操作信息, 请参阅 [www.dell.com/regulatory\\_compliance](http://www.dell.com/regulatory_compliance) 上的 Regulatory Compliance (管制标准) 主页。

## 步骤

 **小心:** 为避免损坏无线网卡, 请勿在其下放置任何电缆。

- 1 将无线网卡上的槽口与无线网卡插槽上的卡舌对齐。
- 2 将无线网卡滑入无线网卡插槽中。
- 3 将天线电缆连接至无线网卡。

下表提供了您计算机支持的无线网卡的的天线电缆颜色方案。

无线网卡上的连接器	天线电缆颜色
主要电缆 (白色三角形)	白色
辅助电缆 (黑色三角形)	黑色

- 4 将无线网卡支架滑到无线网卡上。

5 装回将无线网卡固定至系统板的螺钉。

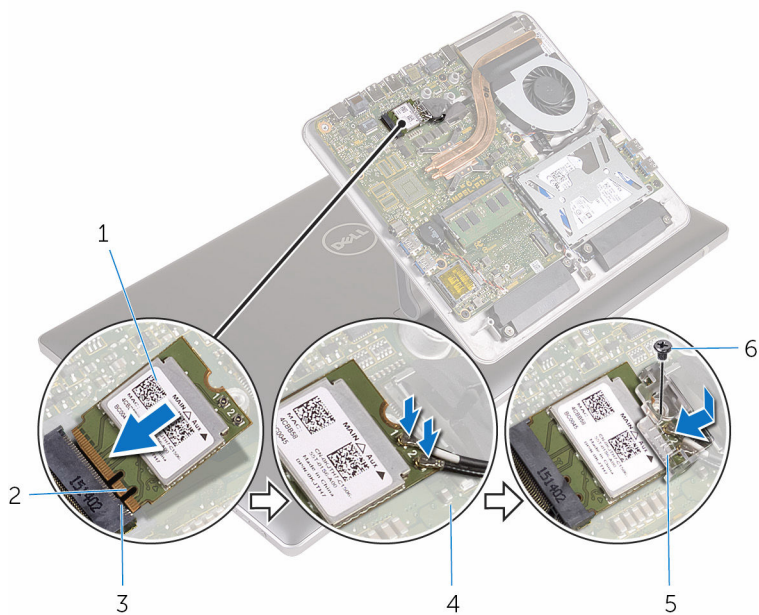

1 无线网卡

3 卡舌

5 无线网卡支架

2 槽口

4 天线电缆（2条）

6 螺钉

## 完成条件

装回[底座盖](#)。



# 卸下计算机基座

**⚠ 警告:** 拆装计算机内部组件之前, 请阅读计算机附带的安全信息, 并按照[拆装计算机内部组件之前](#)中的步骤进行操作。拆装计算机内部组件之后, 请按照[拆装计算机内部组件之后](#)中的说明进行操作。有关更多最佳安全操作信息, 请参阅 [www.dell.com/regulatory\\_compliance](http://www.dell.com/regulatory_compliance) 上的 Regulatory Compliance (管制标准) 主页。

## 前提条件

- 1 卸下[基座盖](#)。
- 2 卸下[无线卡](#)。

## 步骤

- 1 使用推拉卡舌, 断开显示屏电缆和 I/O 电缆与系统板的连接。

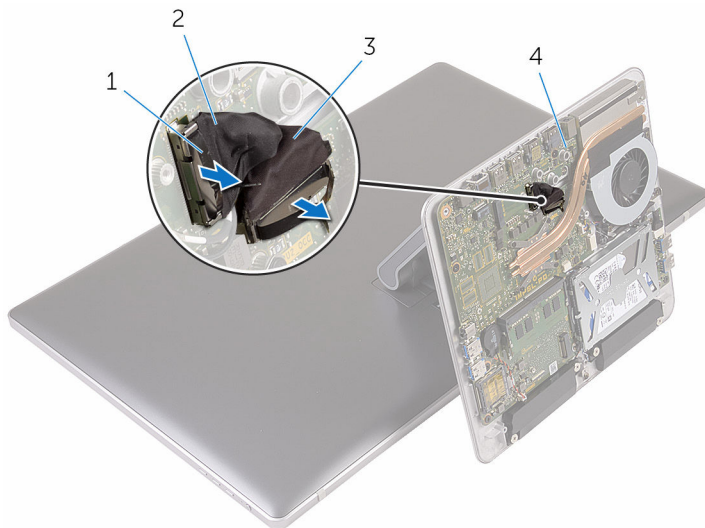

1 推拉卡舌

2 显示屏电缆

3 I/O 电缆

4 系统板

- 2 拧下将计算机基座固定至支架部件的螺钉。

- 3 提起计算机底座，然后滑动显示屏电缆、I/O 电缆和天线电缆穿过计算机底座上的插槽。

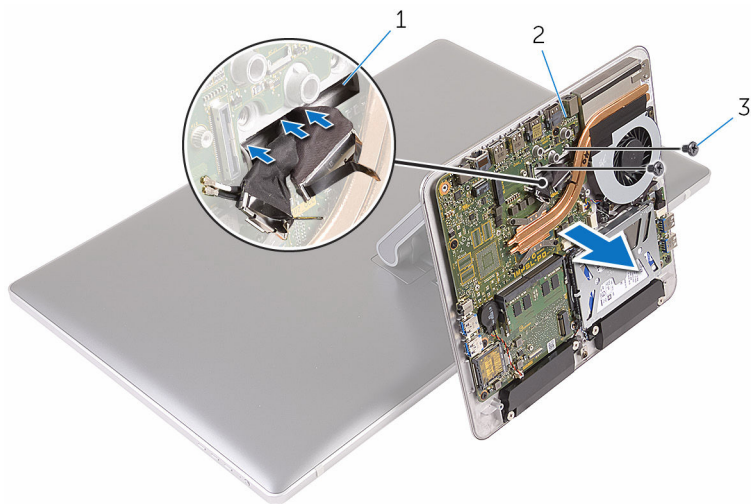

1 插槽

2 计算机底座

3 螺钉 (2 个)

# 装回计算机基座

---

 **警告:** 拆装计算机内部组件之前，请阅读计算机附带的安全信息，并按照[拆装计算机内部组件之前](#)中的步骤进行操作。拆装计算机内部组件之后，请按照[拆装计算机内部组件之后](#)中的说明进行操作。有关更多最佳安全操作信息，请参阅 [www.dell.com/regulatory\\_compliance](http://www.dell.com/regulatory_compliance) 上的 Regulatory Compliance（管制标准）主页。

## 步骤

- 1 将显示屏电缆、I/O 电缆和天线电缆穿过计算机基座上的电缆插槽。
- 2 将计算机基座放置在支架部件上，然后将计算机基座上的螺孔与支架部件上的螺孔对齐。
- 3 拧上将计算机基座固定至支架部件的螺钉。
- 4 将显示屏电缆和 I/O 电缆连接至系统板。

## 完成条件

- 1 装回[无线网卡](#)。
- 2 装回[基座盖](#)。

# 卸下硬盘驱动器。

---

 警告: 拆装计算机内部组件之前, 请阅读计算机附带的安全信息, 并按照[拆装计算机内部组件之前](#)中的步骤进行操作。拆装计算机内部组件之后, 请按照[拆装计算机内部组件之后](#)中的说明进行操作。有关更多最佳安全操作信息, 请参阅 [www.dell.com/regulatory\\_compliance](http://www.dell.com/regulatory_compliance) 上的 Regulatory Compliance (管制标准) 主页。

 小心: 硬盘驱动器极易损坏。处理硬盘驱动器时应务必小心。

 小心: 为了避免数据丢失, 计算机处于睡眠或打开状态时, 请勿卸下硬盘驱动器。

## 前提条件

- 1 卸下[基座盖](#)。
- 2 卸下[无线卡](#)。
- 3 卸下[计算机基座](#)。

## 步骤

- 1 断开扬声器电缆与系统板的连接。

- 记下扬声器电缆的布线方式，然后从硬盘驱动器部件上的布线导轨中取出电缆。

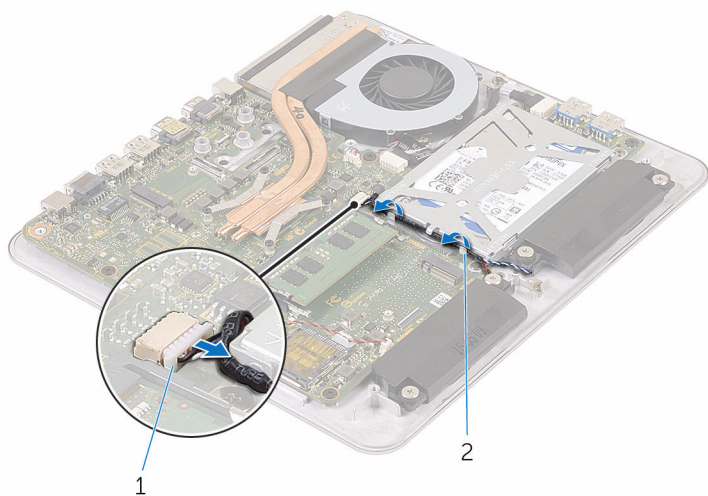

1 扬声器电缆

2 布线导轨

- 拧下将硬盘驱动器部件固定至计算机基座的螺钉。
- 将硬盘驱动器部件提离计算机基座。

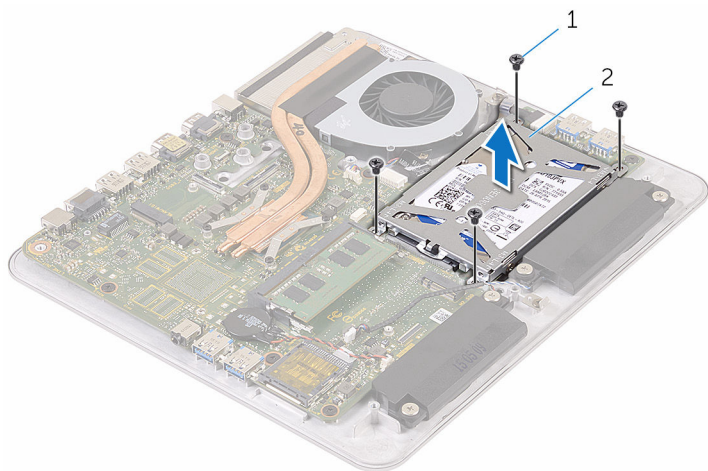

1 螺钉（4 颗）

2 硬盘驱动器部件

- 拧下将硬盘驱动器支架固定至硬盘驱动器的螺钉。

6 将硬盘驱动器支架提高硬盘驱动器。

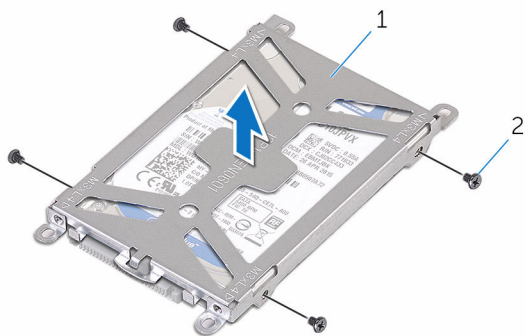

1 硬盘驱动器支架

2 螺钉（4 颗）

7 从硬盘驱动器中断开插入器。





1 插入器

2 硬盘驱动器

# 装回硬盘驱动器

---

 **警告:** 拆装计算机内部组件之前，请阅读计算机附带的安全信息，并按照[拆装计算机内部组件之前](#)中的步骤进行操作。拆装计算机内部组件之后，请按照[拆装计算机内部组件之后](#)中的说明进行操作。有关更多最佳安全操作信息，请参阅 [www.dell.com/regulatory\\_compliance](http://www.dell.com/regulatory_compliance) 上的 Regulatory Compliance（管制标准）主页。

 **小心:** 硬盘驱动器极易损坏。处理硬盘驱动器时应务必小心。

## 步骤

- 1 将插入器连接到硬盘驱动器。
- 2 将硬盘驱动器放到硬盘驱动器支架中。
- 3 将硬盘驱动器支架上的螺孔与硬盘驱动器上的螺孔对齐。
- 4 拧上硬盘驱动器支架固定至硬盘驱动器的螺钉。
- 5 将硬盘驱动器上的连接器与系统板上的插针对齐，然后将硬盘驱动器放入计算机基座。
- 6 拧上硬盘驱动器部件固定至计算机基座的螺钉。
- 7 通过硬盘驱动器部件上的布线导轨对扬声器电缆布线。
- 8 将扬声器电缆连接到系统板。

## 完成条件

- 1 装回[计算机基座](#)。
- 2 装回[无线网卡](#)。
- 3 装回[基座盖](#)。

# 卸下扬声器

---



警告: 拆装计算机内部组件之前, 请阅读计算机附带的安全信息, 并按照[拆装计算机内部组件之前](#)中的步骤进行操作。拆装计算机内部组件之后, 请按照[拆装计算机内部组件之后](#)中的说明进行操作。有关更多最佳安全操作信息, 请参阅 [www.dell.com/regulatory\\_compliance](http://www.dell.com/regulatory_compliance) 上的 Regulatory Compliance (管制标准) 主页。

## 前提条件

- 1 卸下[基座盖](#)。
- 2 卸下[无线卡](#)。
- 3 卸下[计算机基座](#)。

## 步骤

- 1 断开扬声器电缆与系统板的连接。
- 2 请记下扬声器电缆布线, 并将电缆从布线导轨中取出。
- 3 拧松将扬声器固定至计算机基座的螺钉。



4 将扬声器及其电缆脱离计算机底座。

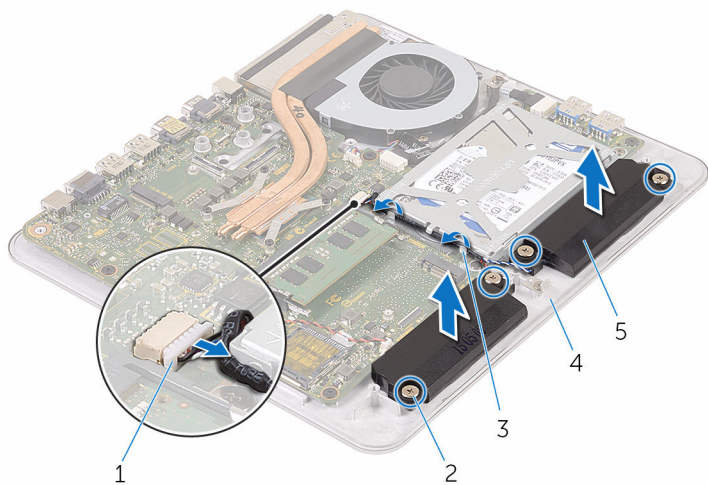

1 扬声器电缆

2 螺钉（4 颗）

3 布线导轨

4 计算机底座

5 扬声器（2 个）

# 装回扬声器

---



**警告:** 拆装计算机内部组件之前, 请阅读计算机附带的安全信息, 并按照[拆装计算机内部组件之前](#)中的步骤进行操作。拆装计算机内部组件之后, 请按照[拆装计算机内部组件之后](#)中的说明进行操作。有关更多最佳安全操作信息, 请参阅 [www.dell.com/regulatory\\_compliance](http://www.dell.com/regulatory_compliance) 上的 Regulatory Compliance (管制标准) 主页。

## 步骤

- 1 将扬声器上的螺孔与计算机基座上的螺孔对齐。
- 2 拧紧将扬声器固定至计算机基座的螺钉。
- 3 将扬声器电缆穿过布线导轨。
- 4 将扬声器电缆连接到系统板。

## 完成条件

- 1 装回[计算机基座](#)。
- 2 装回[无线网卡](#)。
- 3 装回[基座盖](#)。

# 卸下 USB 板

---

 警告: 拆装计算机内部组件之前, 请阅读计算机附带的安全信息, 并按照[拆装计算机内部组件之前](#)中的步骤进行操作。拆装计算机内部组件之后, 请按照[拆装计算机内部组件之后](#)中的说明进行操作。有关更多最佳安全操作信息, 请参阅 [www.dell.com/regulatory\\_compliance](http://www.dell.com/regulatory_compliance) 上的 Regulatory Compliance (管制标准) 主页。

## 前提条件

- 1 卸下[基座盖](#)。
- 2 卸下[无线卡](#)。
- 3 卸下[计算机基座](#)。
- 4 请按照“[卸下硬盘驱动器](#)”中步骤 1 至步骤 4 的程序进行操作。

## 步骤

- 1 剥离 USB 板电缆上的胶带。
- 2 打开的布线固定夹, 然后断开 USB 板电缆与 USB 板的连接。
- 3 拧下将 USB 板固定至计算机基座的螺钉。

4 将 USB 板脱离计算机基座。

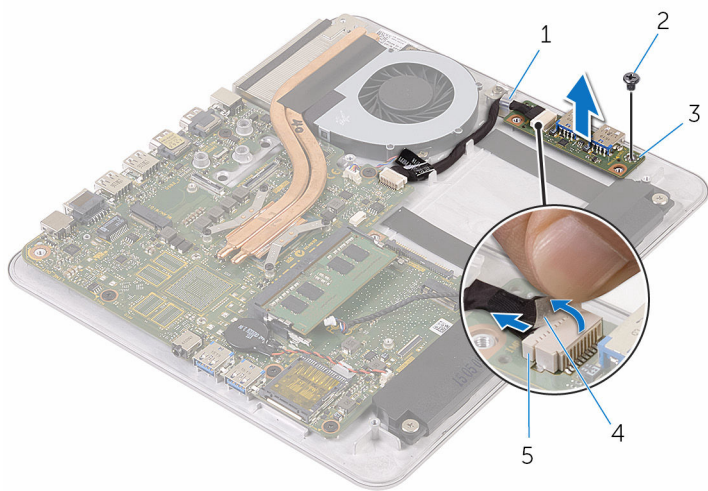

- 1 布线固定夹
- 3 USB 板
- 5 USB 板电缆

- 2 螺钉
- 4 胶带

# 装回 USB 板

---



警告: 拆装计算机内部组件之前, 请阅读计算机附带的安全信息, 并按照[拆装计算机内部组件之前](#)中的步骤进行操作。拆装计算机内部组件之后, 请按照[拆装计算机内部组件之后](#)中的说明进行操作。有关更多最佳安全操作信息, 请参阅 [www.dell.com/regulatory\\_compliance](http://www.dell.com/regulatory_compliance) 上的 Regulatory Compliance (管制标准) 主页。

## 步骤

- 1 将 USB 板上的螺孔与计算机基座上的螺孔对齐。
- 2 拧上 will USB 板固定至计算机基座的螺钉。
- 3 将 USB 板电缆连接到 USB 板。
- 4 将 USB 板电缆穿过计算机基座上的布线固定夹, 然后合上固定夹。
- 5 将胶带附着到 USB 板电缆上。

## 完成条件

- 1 请按照[装回硬盘驱动器](#)中步骤 5 至步骤 8 的程序进行操作。
- 2 装回[计算机基座](#)。
- 3 装回[无线网卡](#)。
- 4 装回[基座盖](#)。

# 卸下风扇

 警告: 拆装计算机内部组件之前, 请阅读计算机附带的安全信息, 并按照[拆装计算机内部组件之前](#)中的步骤进行操作。拆装计算机内部组件之后, 请按照[拆装计算机内部组件之后](#)中的说明进行操作。有关更多最佳安全操作信息, 请参阅 [www.dell.com/regulatory\\_compliance](http://www.dell.com/regulatory_compliance) 上的 Regulatory Compliance (管制标准) 主页。

## 前提条件

- 1 卸下[基座盖](#)。
- 2 卸下[无线卡](#)。
- 3 卸下[计算机基座](#)。

## 步骤

 警告: 正常操作过程中散热器可能会变热。请经过足够的时间, 待散热器冷却后再触摸。

- 1 从散热器和风扇上剥下胶带。

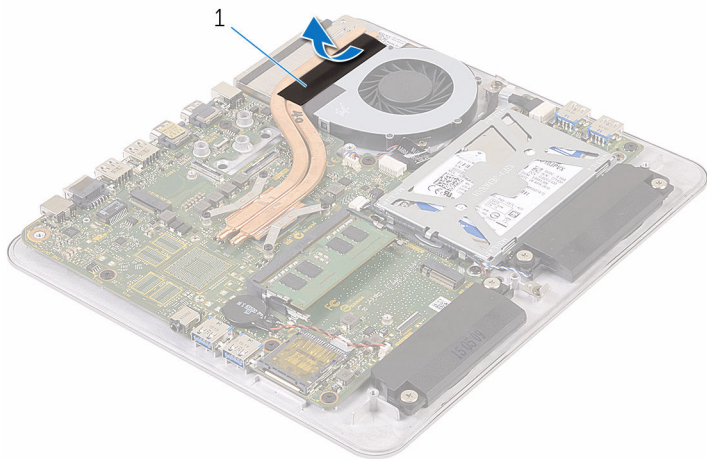

- 1 胶带

- 2 断开风扇电缆与系统板的连接。
- 3 拧下将风扇固定到计算机底座的螺钉。
- 4 将风扇及其电缆提高计算机基座。

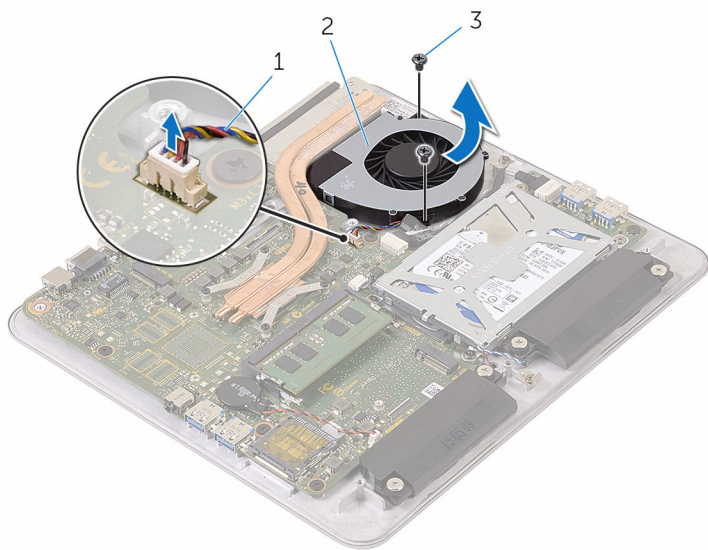

1 风扇电缆

2 风扇

3 螺钉 (2 个)

# 装回风扇

---



**警告:** 拆装计算机内部组件之前, 请阅读计算机附带的安全信息, 并按照[拆装计算机内部组件之前](#)中的步骤进行操作。拆装计算机内部组件之后, 请按照[拆装计算机内部组件之后](#)中的说明进行操作。有关更多最佳安全操作信息, 请参阅 [www.dell.com/regulatory\\_compliance](http://www.dell.com/regulatory_compliance) 上的 Regulatory Compliance (管制标准) 主页。

## 步骤

- 1 将风扇上的螺孔与计算机基座上的螺孔对齐。
- 2 装回将风扇固定至计算机基座的螺钉。
- 3 将风扇电缆连接到系统板。
- 4 将胶带附着到散热器和风扇上。

## 完成条件

- 1 装回[计算机基座](#)。
- 2 装回[无线网卡](#)。
- 3 装回[基座盖](#)。



# 卸下散热器

---

 警告: 拆装计算机内部组件之前, 请阅读计算机附带的安全信息, 并按照[拆装计算机内部组件之前](#)中的步骤进行操作。拆装计算机内部组件之后, 请按照[拆装计算机内部组件之后](#)中的说明进行操作。有关更多最佳安全操作信息, 请参阅 [www.dell.com/regulatory\\_compliance](http://www.dell.com/regulatory_compliance) 上的 Regulatory Compliance (管制标准) 主页。

 警告: 正常操作过程中散热器可能会变热。请经过足够的时间, 待散热器冷却后再触摸。

 小心: 为了最大限度地使处理器冷却, 请勿散热器的传热区域。手上的油脂会降低导热油脂的热传导能力。

## 前提条件

 注: 根据您订购的配置, 散热器的外观和螺钉数量可能会有所不同。

- 1 卸下[基座盖](#)。
- 2 卸下[无线卡](#)。
- 3 卸下[计算机基座](#)。

# 步骤

- 1 从散热器和风扇上剥下胶带。

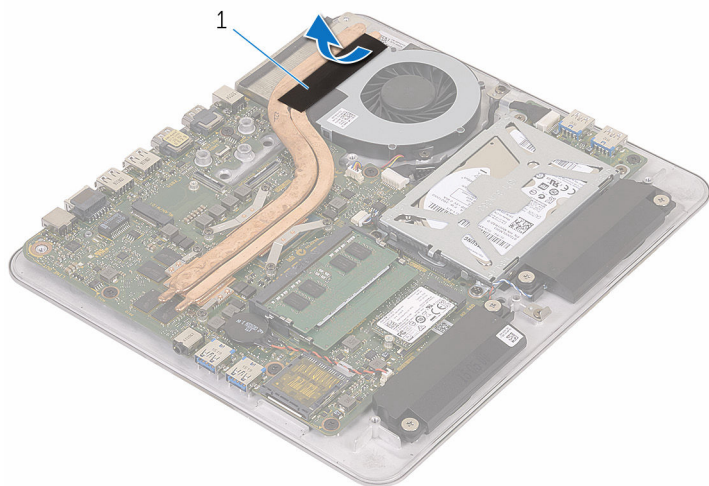

1 胶带

- 2 按顺序（已在散热器上标明）拧松将散热器固定至系统板的固定螺钉。

**3** 将散热器提离系统板。

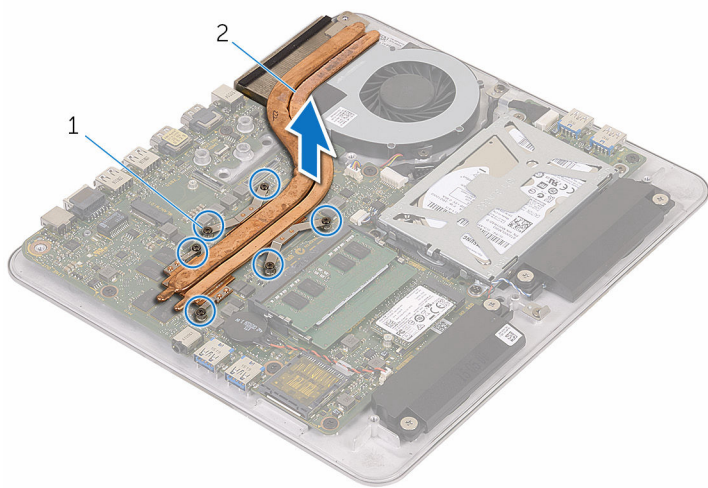



1 固定螺钉（6 颗）

2 散热器

# 装回散热器

---

 **警告:** 拆装计算机内部组件之前, 请阅读计算机附带的安全信息, 并按照[拆装计算机内部组件之前](#)中的步骤进行操作。拆装计算机内部组件之后, 请按照[拆装计算机内部组件之后](#)中的说明进行操作。有关更多最佳安全操作信息, 请参阅 [www.dell.com/regulatory\\_compliance](http://www.dell.com/regulatory_compliance) 上的 Regulatory Compliance (管制标准) 主页。

 **小心:** 未正确对齐散热器可能会损坏系统板和处理器。

 **注:** 如果将原来的系统板与散热器重新安装在一起, 则可以重新使用原来的导热油脂。如果系统板或散热器已更换, 请使用套件中提供的热垫板, 以确保达到良好的导热效果。

## 步骤

- 1 将散热器上的固定螺钉与系统板上的螺孔对齐。
- 2 按着顺序 (已在散热器上标明) 拧紧将散热器固定到系统板的固定螺钉。
- 3 将胶带附着到散热器和风扇上。

## 完成条件

- 1 装回[计算机基座](#)。
- 2 装回[无线网卡](#)。
- 3 装回[基座盖](#)。

# 卸下系统板

---

 **警告:** 拆装计算机内部组件之前, 请阅读计算机附带的安全信息, 并按照[拆装计算机内部组件之前](#)中的步骤进行操作。拆装计算机内部组件之后, 请按照[拆装计算机内部组件之后](#)中的说明进行操作。有关更多最佳安全操作信息, 请参阅 [www.dell.com/regulatory\\_compliance](http://www.dell.com/regulatory_compliance) 上的 **Regulatory Compliance (管制标准)** 主页。

 **注:** 计算机的服务标签存储在系统板中。装回系统板后, 必须在 BIOS 设置程序中输入服务标签。

 **注:** 装回系统板会删除使用 BIOS 设置程序对 BIOS 所做的任何更改。您必须在装回系统板后再次进行所需的更改。

 **注:** 断开电缆与系统板的连接之前, 请记下连接器的位置, 以便在装回系统板之后可以正确进行重新连接。

## 前提条件

- 1 卸下[内存模块](#)。
- 2 卸下[基座盖](#)。
- 3 卸下[无线卡](#)。
- 4 卸下[计算机基座](#)。
- 5 请按照“[卸下硬盘驱动器](#)”中步骤 1 至步骤 4 的程序进行操作。
- 6 卸下[固态驱动器](#)。
- 7 卸下[散热器](#)。

## 步骤

- 1 断开风扇电缆与系统板的连接。
- 2 剥离 USB 板电缆上的胶带。

**3** 断开 USB 板电缆与系统板的连接。

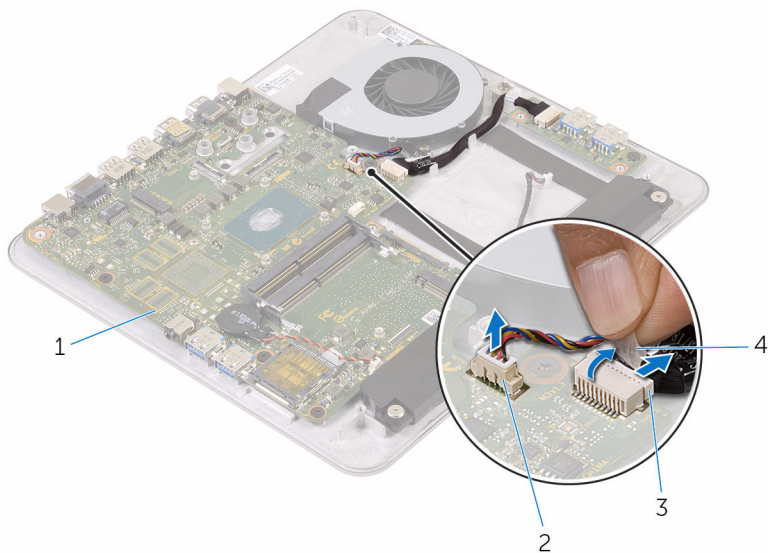

1 系统板

3 USB 板电缆

2 风扇电缆

4 胶带

**4** 卸下将系统板固定至计算机基座的螺钉。

5 将系统板从计算机基座中提出。

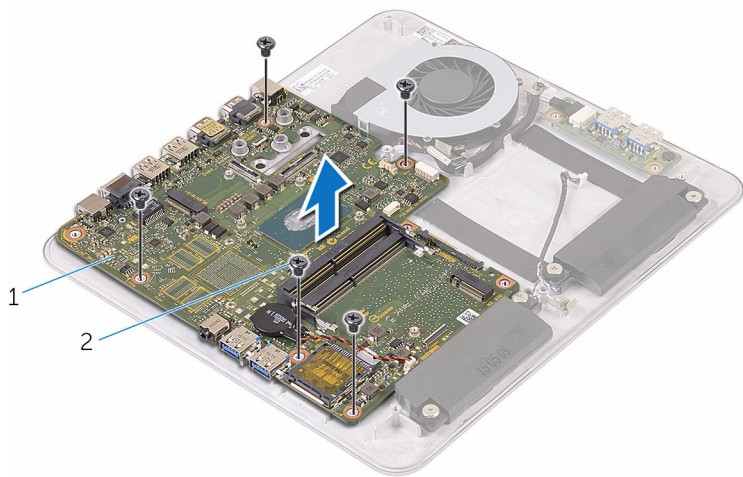



1 系统板

2 螺钉 (5 个)

# 装回系统板

 **警告:** 拆装计算机内部组件之前, 请阅读计算机附带的安全信息, 并按照[拆装计算机内部组件之前](#)中的步骤进行操作。拆装计算机内部组件之后, 请按照[拆装计算机内部组件之后](#)中的说明进行操作。有关更多最佳安全操作信息, 请参阅 [www.dell.com/regulatory\\_compliance](http://www.dell.com/regulatory_compliance) 上的 **Regulatory Compliance (管制标准)** 主页。

 **注:** 计算机的服务标签存储在系统板中。装回系统板后, 必须在 BIOS 设置程序中输入服务标签。

 **注:** 装回系统板会删除使用 BIOS 设置程序对 BIOS 所做的任何更改。您必须在装回系统板后再次进行所需的更改。

## 步骤

- 1 将系统板上的螺孔与计算机基座上的螺孔对齐。
- 2 拧上将系统板固定至计算机基座的螺钉。
- 3 将 USB 板电缆连接到系统板。
- 4 将胶带附着到 USB 板电缆上。
- 5 将风扇电缆连接到系统板。

## 完成条件

- 1 装回[散热器](#)。
- 2 装回[固态驱动器](#)。
- 3 请按照“[装回硬盘驱动器](#)”中步骤 5 至步骤 8 的程序进行操作。
- 4 装回[计算机基座](#)。
- 5 装回[无线网卡](#)。
- 6 装回[基座盖](#)。
- 7 装回[内存模块](#)。



# 卸下后盖

---

 警告: 拆装计算机内部组件之前, 请阅读计算机附带的安全信息, 并按照[拆装计算机内部组件之前](#)中的步骤进行操作。拆装计算机内部组件之后, 请按照[拆装计算机内部组件之后](#)中的说明进行操作。有关更多最佳安全操作信息, 请参阅 [www.dell.com/regulatory\\_compliance](http://www.dell.com/regulatory_compliance) 上的 Regulatory Compliance (管制标准) 主页。

## 前提条件

- 1 卸下[基座盖](#)。
- 2 卸下[无线卡](#)。
- 3 卸下[计算机基座](#)。

## 步骤

- 1 从后盖底部的卡舌开始, 轻轻地撬起后盖。

2 将后盖脱离显示屏部件。

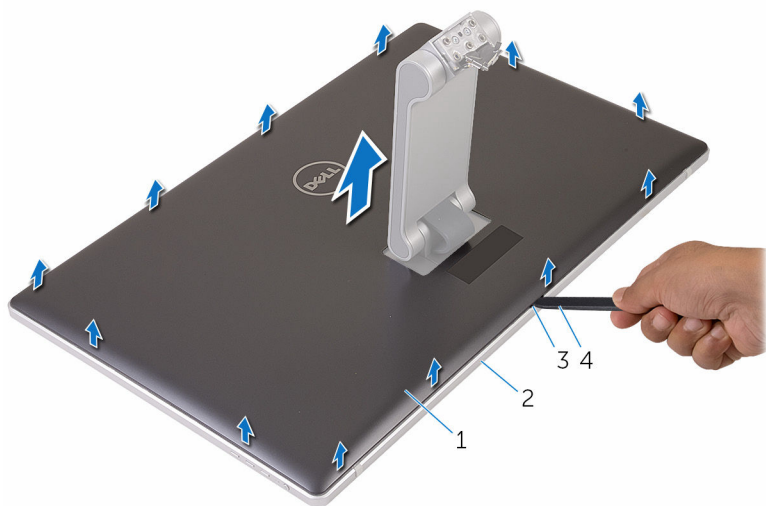

- 1 后盖
- 3 卡舌

- 2 显示屏部件
- 4 塑料划片

# 装回后盖

---



警告: 拆装计算机内部组件之前, 请阅读计算机附带的安全信息, 并按照[拆装计算机内部组件之前](#)中的步骤进行操作。拆装计算机内部组件之后, 请按照[拆装计算机内部组件之后](#)中的说明进行操作。有关更多最佳安全操作信息, 请参阅 [www.dell.com/regulatory\\_compliance](http://www.dell.com/regulatory_compliance) 上的 Regulatory Compliance (管制标准) 主页。

## 步骤

- 1 滑动支架使其穿过后盖上的插槽, 然后将后盖放在显示屏部件上。
- 2 将后盖上的插槽与显示屏挡板上的卡舌对齐, 然后将后盖卡入到位。

## 完成条件

- 1 装回[计算机基座](#)。
- 2 装回[无线网卡](#)。
- 3 装回[基座盖](#)。

# 卸下摄像头

---

 **警告:** 拆装计算机内部组件之前, 请阅读计算机附带的安全信息, 并按照[拆装计算机内部组件之前](#)中的步骤进行操作。拆装计算机内部组件之后, 请按照[拆装计算机内部组件之后](#)中的说明进行操作。有关更多最佳安全操作信息, 请参阅 [www.dell.com/regulatory\\_compliance](http://www.dell.com/regulatory_compliance) 上的 Regulatory Compliance (管制标准) 主页。

## 前提条件

- 1 卸下[基座盖](#)。
- 2 卸下[无线卡](#)。
- 3 卸下[计算机基座](#)。
- 4 卸下[后盖](#)。

 **注:** 根据您订购的配置, 摄像头的外观可能有所不同。

## 卸下 3D 摄像头的步骤

- 1 断开摄像头电缆与摄像头的连接。

2 剥下摄像头部件上的金属箔。

 注: 记下摄像头部件的方向, 以便可以正确地将其装回。



1 摄像头部件

2 金属箔

3 拧下将摄像头部件固定至显示屏挡板的螺钉。

4 提起摄像头部件, 然后将其翻转过来。

- 5 旋转摄像头并将其从摄像头支架上卸下。

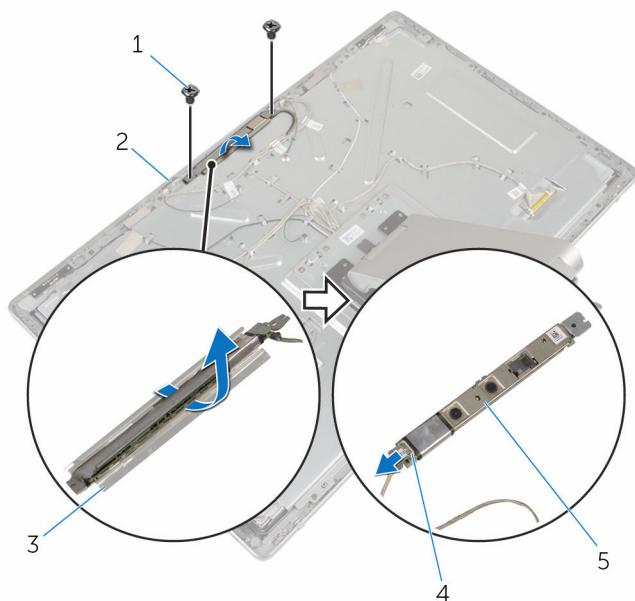

- |   |        |   |       |
|---|--------|---|-------|
| 1 | 螺钉（2个） | 2 | 显示屏挡板 |
| 3 | 摄像头支架  | 4 | 摄像头电缆 |
| 5 | 摄像头    |   |       |

## 卸下 2D 摄像头的步骤

- 1 断开摄像头电缆与摄像头的连接。
- 2 拧下将摄像头部件固定至显示屏挡板的螺钉。
- 3 小心地提起摄像头部件，然后将其翻转过来。

4 将摄像头脱离摄像头支架。

 注：记下摄像头部件的方向，以便可以正确地将其装回。

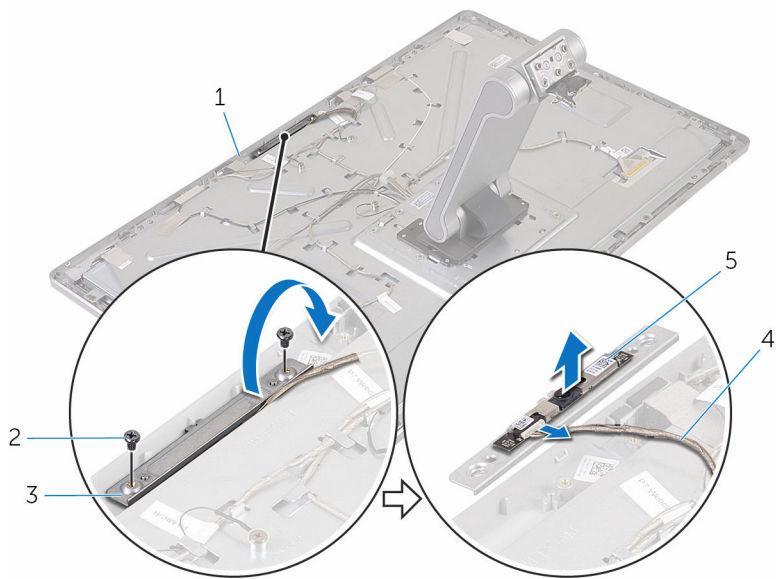

1 显示屏挡板

3 摄像头支架

5 摄像头

2 螺钉（2个）

4 摄像头电缆

# 装回摄像头

---

 **警告:** 拆装计算机内部组件之前, 请阅读计算机附带的安全信息, 并按照[拆装计算机内部组件之前](#)中的步骤进行操作。拆装计算机内部组件之后, 请按照[拆装计算机内部组件之后](#)中的说明进行操作。有关更多最佳安全操作信息, 请参阅 [www.dell.com/regulatory\\_compliance](http://www.dell.com/regulatory_compliance) 上的 Regulatory Compliance (管制标准) 主页。

## 更换 3 D 摄像头的步骤

- 1 将摄像头电缆连接到摄像头。
- 2 将摄像头滑入摄像头支架。
- 3 将摄像头支架上的槽口与显示屏挡板上的卡舌对齐。
- 4 将摄像头部件上的螺孔与显示屏挡板上的螺孔对齐。
- 5 拧上将摄像头部件固定至显示屏挡板的螺钉。
- 6 将金属箔粘附到摄像头部件上。

## 更换 2 D 摄像头的步骤

- 1 将摄像头电缆连接到摄像头并将其翻转。
- 2 将摄像头滑入摄像头支架。
- 3 将摄像头部件上的螺孔与显示屏挡板上的螺孔对齐。
- 4 拧上将摄像头部件固定至显示屏挡板的螺钉。

## 完成条件

- 1 装回[后盖](#)。
- 2 装回[计算机底座](#)。
- 3 装回[无线网卡](#)。
- 4 装回[底座盖](#)。



# 卸下麦克风

---

 **警告:** 拆装计算机内部组件之前，请阅读计算机附带的安全信息，并按照[拆装计算机内部组件之前](#)中的步骤进行操作。拆装计算机内部组件之后，请按照[拆装计算机内部组件之后](#)中的说明进行操作。有关更多最佳安全操作信息，请参阅 [www.dell.com/regulatory\\_compliance](http://www.dell.com/regulatory_compliance) 上的 Regulatory Compliance（管制标准）主页。

## 前提条件

- 1 卸下[基座盖](#)。
- 2 卸下[无线卡](#)。
- 3 卸下[计算机基座](#)。
- 4 卸下[后盖](#)。

## 步骤

 **注:** 无法交换左侧和右侧麦克风。请注意它们的位置，以便正确装回其位置。

- 1 将固定卡舌向内推，并将麦克风滑出显示屏挡板上的插槽。

2 断开麦克风电缆与麦克风的连接。

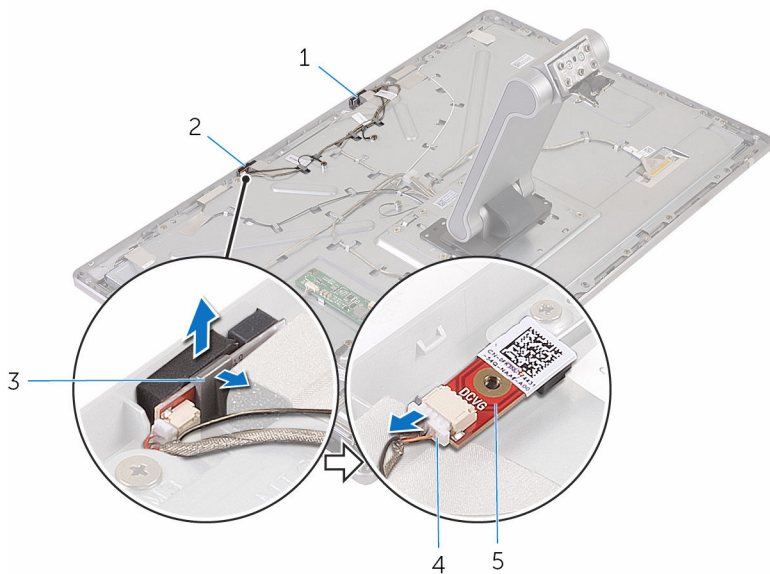

1 左侧麦克风

3 卡舌 (2 个)

5 麦克风

2 右侧麦克风

4 麦克风电缆

# 装回麦克风

---

 **警告:** 拆装计算机内部组件之前，请阅读计算机附带的安全信息，并按照[拆装计算机内部组件之前](#)中的步骤进行操作。拆装计算机内部组件之后，请按照[拆装计算机内部组件之后](#)中的说明进行操作。有关更多最佳安全操作信息，请参阅 [www.dell.com/regulatory\\_compliance](http://www.dell.com/regulatory_compliance) 上的 Regulatory Compliance（管制标准）主页。

## 步骤

- 1 将麦克风电缆连接至麦克风。
- 2 将麦克风与显示屏挡板上的插槽对齐，然后将麦克风滑入插槽，直至固定夹锁定到位。

## 完成条件

- 1 装回[后盖](#)。
- 2 装回[计算机基座](#)。
- 3 装回[无线网卡](#)。
- 4 装回[基座盖](#)。

# 卸下转换板

---



警告: 拆装计算机内部组件之前, 请阅读计算机附带的安全信息, 并按照[拆装计算机内部组件之前](#)中的步骤进行操作。拆装计算机内部组件之后, 请按照[拆装计算机内部组件之后](#)中的说明进行操作。有关更多最佳安全操作信息, 请参阅 [www.dell.com/regulatory\\_compliance](http://www.dell.com/regulatory_compliance) 上的 Regulatory Compliance (管制标准) 主页。

## 前提条件

- 1 卸下[基座盖](#)。
- 2 卸下[无线卡](#)。
- 3 卸下[计算机基座](#)。
- 4 卸下[后盖](#)。

## 步骤

- 1 断开转换器电缆与转换板的连接。
- 2 断开显示屏背光电缆与转换器板的连接。
- 3 拧下将转换板固定至中盖的螺钉。

4 将转换板脱离中盖。

 注: 记下转换板的方向, 以便可以正确地将其装回。

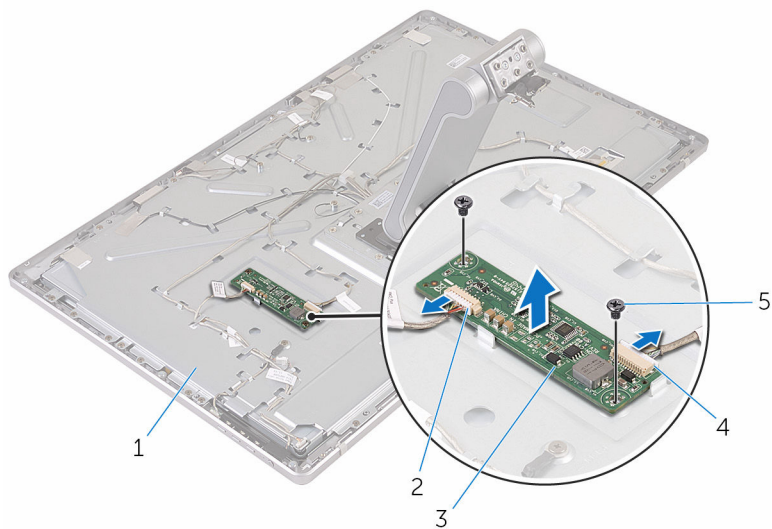

1 中盖

3 转换板

5 螺钉 (2 个)

2 显示屏背光灯电缆

4 转换器电缆

# 装回转换板

---



警告: 拆装计算机内部组件之前, 请阅读计算机附带的安全信息, 并按照[拆装计算机内部组件之前](#)中的步骤进行操作。拆装计算机内部组件之后, 请按照[拆装计算机内部组件之后](#)中的说明进行操作。有关更多最佳安全操作信息, 请参阅 [www.dell.com/regulatory\\_compliance](http://www.dell.com/regulatory_compliance) 上的 Regulatory Compliance (管制标准) 主页。

## 步骤

- 1 将转换板上的螺孔与中盖上的螺孔对齐。
- 2 拧上将转换板固定至中盖的螺钉。
- 3 将转换器电缆连接至转换板。
- 4 将显示屏背光电缆连接至转换板。

## 完成条件

- 1 装回[后盖](#)。
- 2 装回[计算机基座](#)。
- 3 装回[无线网卡](#)。
- 4 装回[基座盖](#)。

# 卸下电源按钮模块

---



警告: 拆装计算机内部组件之前, 请阅读计算机附带的安全信息, 并按照[拆装计算机内部组件之前](#)中的步骤进行操作。拆装计算机内部组件之后, 请按照[拆装计算机内部组件之后](#)中的说明进行操作。有关更多最佳安全操作信息, 请参阅 [www.dell.com/regulatory\\_compliance](http://www.dell.com/regulatory_compliance) 上的 Regulatory Compliance (管制标准) 主页。

## 前提条件

- 1 卸下[基座盖](#)。
- 2 卸下[无线卡](#)。
- 3 卸下[计算机基座](#)。
- 4 卸下[后盖](#)。

## 步骤

- 1 拧下将电源按钮电缆固定至中盖的螺钉。
- 2 请记电源按钮电缆的布线方式, 然后将其从布线导轨中拔出。
- 3 断开电源按钮电缆与控制按钮板电缆的连接。
- 4 剥下覆盖电源按钮模块的胶带。

5 将电源按钮提离显示屏护盖。

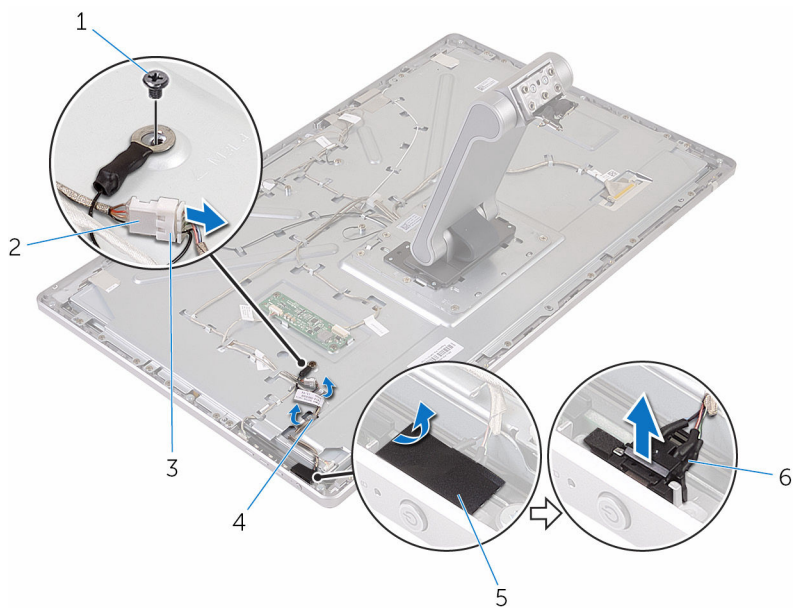

- 1 螺钉
- 3 电源按钮电缆
- 5 胶带

- 2 控制按钮板电缆
- 4 布线导向器
- 6 电源按钮模块



# 装回电源按钮模块

---

 **警告:** 拆装计算机内部组件之前, 请阅读计算机附带的安全信息, 并按照[拆装计算机内部组件之前](#)中的步骤进行操作。拆装计算机内部组件之后, 请按照[拆装计算机内部组件之后](#)中的说明进行操作。有关更多最佳安全操作信息, 请参阅 [www.dell.com/regulatory\\_compliance](http://www.dell.com/regulatory_compliance) 上的 Regulatory Compliance (管制标准) 主页。

## 步骤

- 1 将电源按钮模块滑入显示屏挡板上的插槽中。
- 2 将胶带粘附到电源按钮模块上。
- 3 通过布线导向器对电源按钮模块电缆进行布线。
- 4 将电源按钮电缆连接至控制按钮板电缆。
- 5 拧上电源按钮电缆固定至中盖的螺钉。

## 完成条件

- 1 装回[后盖](#)。
- 2 装回[计算机基座](#)。
- 3 装回[无线网卡](#)。
- 4 装回[基座盖](#)。

# 卸下支架部件

---

 **警告:** 拆装计算机内部组件之前，请阅读计算机附带的安全信息，并按照[拆装计算机内部组件之前](#)中的步骤进行操作。拆装计算机内部组件之后，请按照[拆装计算机内部组件之后](#)中的说明进行操作。有关更多最佳安全操作信息，请参阅 [www.dell.com/regulatory\\_compliance](http://www.dell.com/regulatory_compliance) 上的 Regulatory Compliance（管制标准）主页。

## 前提条件

- 1 卸下[基座盖](#)。
- 2 卸下[无线卡](#)。
- 3 卸下[计算机基座](#)。
- 4 卸下[后盖](#)。
- 5 卸下[摄像头](#)。
- 6 卸下[麦克风](#)。

## 步骤

- 1 断开转换板电缆和控制按钮板电缆与转换板的连接。
- 2 断开电源按钮电缆与控制按钮板电缆的连接。

**3** 拧下将电缆固定至中盖的螺钉。

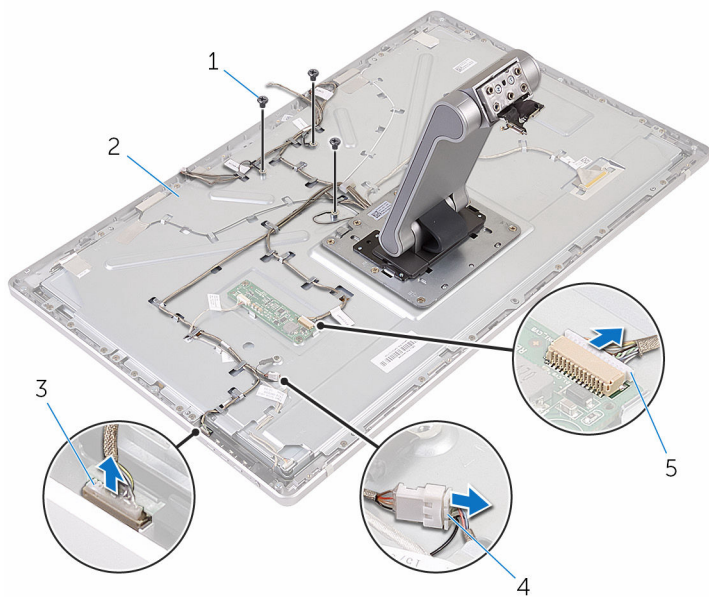

1 螺钉（3 颗）

2 中盖

3 控制按钮板电缆

4 电源按钮电缆

5 转换板电缆

**4** 按下固定夹，断开显示屏电缆与中盖的连接。

**5** 剥下固定电缆和用于填充中盖的胶带。

**6** 剥下将天线固定至中盖的金属箔。

7 从中盖上剥下天线。

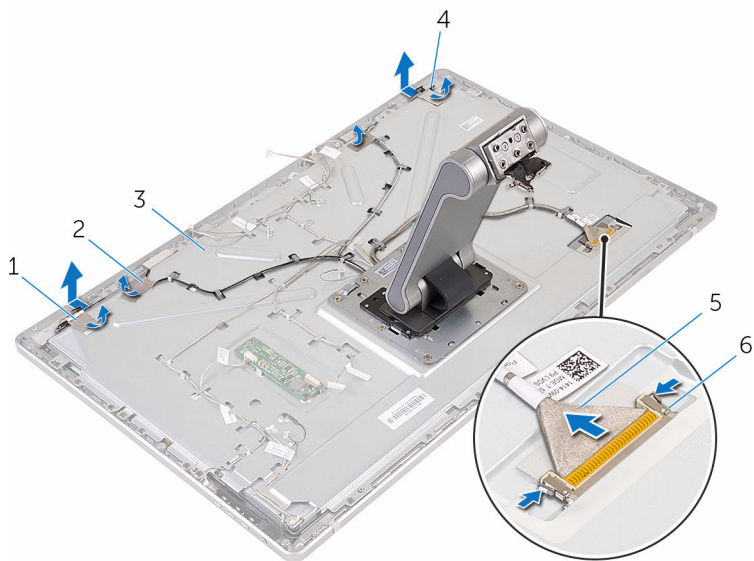

1 金属箔（2个）

2 胶带（4条）

3 中盖

4 天线（2根）

5 显示屏电缆

6 固定夹（2个）

8 将电缆从布线导轨中拔下。

 **注：**在拔下电缆之前请注意电缆的布线方式，以便您可以正确将其拔下。有关电缆布线的详细信息，请参阅[带有支架部件的显示屏面板](#)。

9 拧下将支架部件固定至中盖的螺钉。

**10** 滑动中盖插槽的支架部件上的卡舌并将其释放，然后将支架部件翻转。

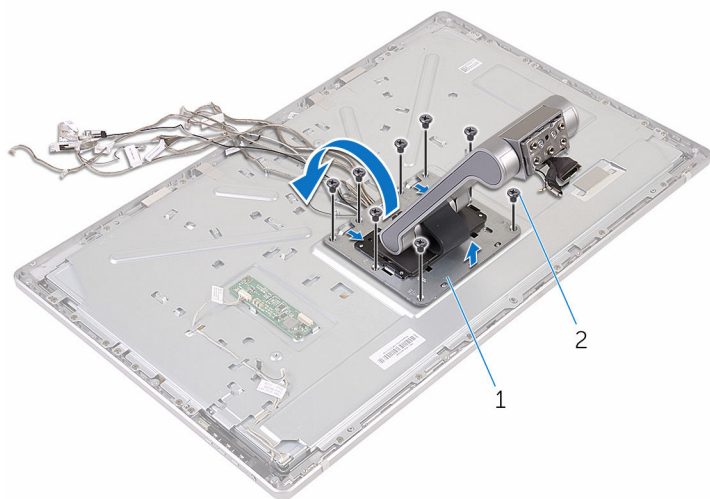

1 支架部件

2 螺钉（8 颗）

**11** 剥下固定触摸屏电缆的胶带。

12 从中盖上的布线固定夹中释放触摸屏电缆。

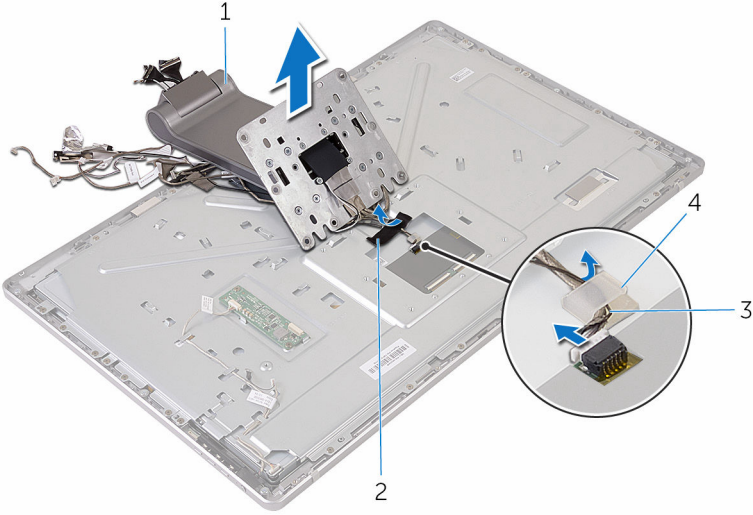

1 支架部件

3 布线固定夹

2 胶带

4 触摸屏电缆

13 将支架部件脱离中盖。

# 装回支架部件

 **警告:** 拆装计算机内部组件之前, 请阅读计算机附带的安全信息, 并按照[拆装计算机内部组件之前](#)中的步骤进行操作。拆装计算机内部组件之后, 请按照[拆装计算机内部组件之后](#)中的说明进行操作。有关更多最佳安全操作信息, 请参阅 [www.dell.com/regulatory\\_compliance](http://www.dell.com/regulatory_compliance) 上的 Regulatory Compliance (管制标准) 主页。

## 步骤

- 1 将支架部件置于中盖上。
- 2 将触摸屏电缆连接至中盖。
- 3 将电缆穿过布线固定夹。
- 4 将胶带粘贴到触摸屏电缆上。
- 5 将支架部件翻转过来, 然后将支架部件上的卡舌滑入中盖上的插槽中。
- 6 拧上将支架部件固定至中盖的螺钉。
- 7 将所有电缆穿过布线导轨。  
有关更多信息, 请参阅[带有支架部件的显示屏面板](#)。
- 8 拧上将电缆固定至中盖的螺钉。
- 9 将天线模块与对齐柱对齐, 然后将其它它们连接到中盖。
- 10 贴上将电缆固定至中盖的胶带。
- 11 将显示屏电缆滑入显示屏电缆连接器插槽, 然后将显示屏电缆连接至中盖。
- 12 拧上将电缆固定至中盖的螺钉。
- 13 将电源按钮电缆和控制按钮板电缆连接至控制按钮板电缆。
- 14 将转换板电缆连接至转换板。

## 完成条件

- 1 装回[麦克风](#)。
- 2 装回[摄像头](#)。
- 3 装回[后盖](#)。
- 4 装回[计算机基座](#)。
- 5 装回[无线网卡](#)。
- 6 装回[基座盖](#)。

# 卸下显示屏面板

---

 警告: 拆装计算机内部组件之前, 请阅读计算机附带的安全信息, 并按照[拆装计算机内部组件之前](#)中的步骤进行操作。拆装计算机内部组件之后, 请按照[拆装计算机内部组件之后](#)中的说明进行操作。有关更多最佳安全操作信息, 请参阅 [www.dell.com/regulatory\\_compliance](http://www.dell.com/regulatory_compliance) 上的 Regulatory Compliance (管制标准) 主页。

## 前提条件

- 1 卸下[基座盖](#)。
- 2 卸下[无线卡](#)。
- 3 卸下[计算机基座](#)。
- 4 卸下[后盖](#)。
- 5 卸下[摄像头](#)。
- 6 卸下[麦克风](#)。
- 7 卸下[支架部件](#)。

## 步骤

- 1 从电源按钮板上剥下胶带。
- 2 从中盖的布线导向器中拔出电源按钮电缆。



**3** 按下固定夹，断开显示屏背光电缆与显示屏面板的连接。

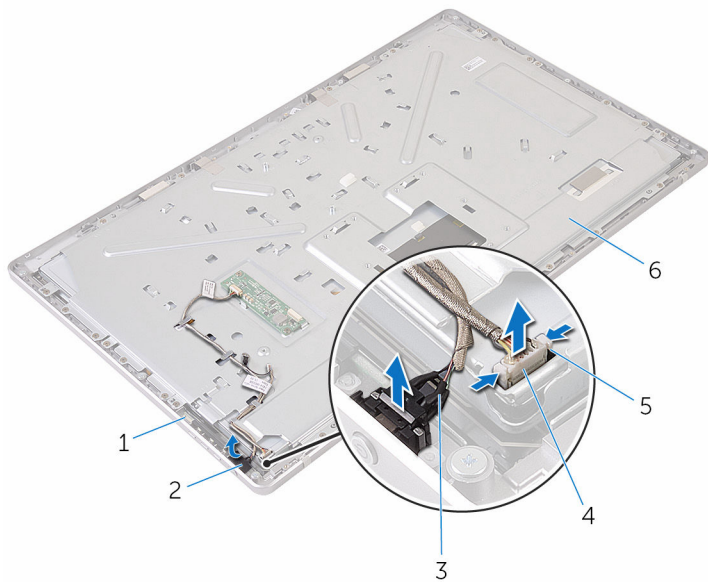

1 显示屏面板

2 胶带

3 电源按钮电缆

4 显示屏背光灯电缆

5 固定夹 (2 个)

6 中盖

**4** 拧下用于将中盖固定至显示屏挡板的螺钉。

5 将中盖脱离显示屏部件。

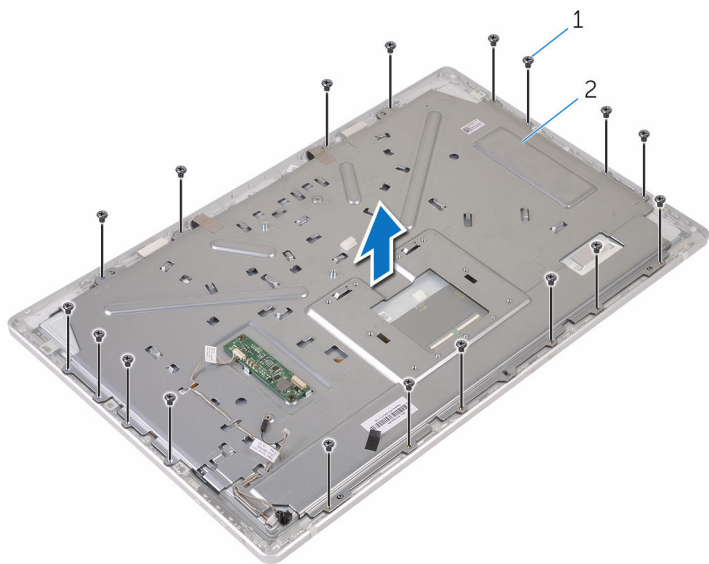

1 螺钉（18 个）

2 中盖

- 6 拧下将显示屏部件固定至显示屏挡板的螺钉。
- 7 从显示屏电缆上剥下胶带。
- 8 打开门锁，然后断开电缆与显示屏面板的连接。

9 将屏电缆剥离显示屏面板。

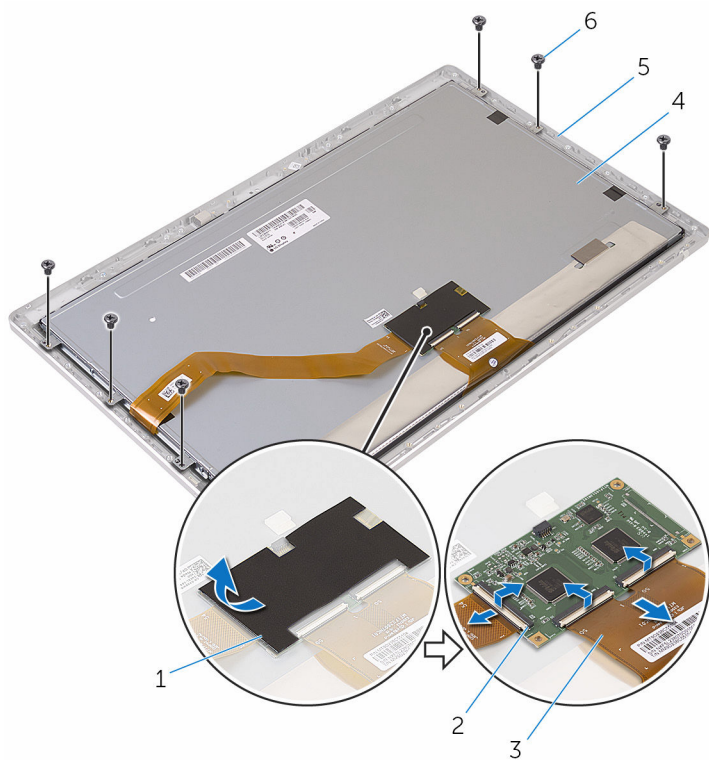

1 胶带

3 电缆 (3 根)

5 显示屏挡板

2 门锁 (3 个)

4 显示屏面板

6 螺钉 (6 颗)

**10** 将显示屏面板部件提离显示屏挡板，然后将其放在平整干净的表面上。



1 显示屏挡板

2 显示屏面板

**11** 拧下将支架固定至显示屏面板的螺钉。

12 卸下显示屏面板上的支架。

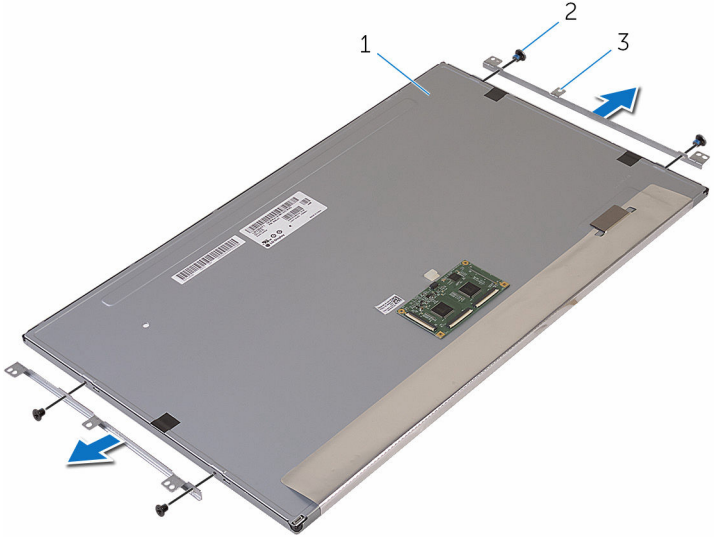

- 1 显示屏面板
- 3 支架 (2 个)

- 2 螺钉 (4 颗)

# 装回显示屏面板

 **警告:** 拆装计算机内部组件之前, 请阅读计算机附带的安全信息, 并按照[拆装计算机内部组件之前](#)中的步骤进行操作。拆装计算机内部组件之后, 请按照[拆装计算机内部组件之后](#)中的说明进行操作。有关更多最佳安全操作信息, 请参阅 [www.dell.com/regulatory\\_compliance](http://www.dell.com/regulatory_compliance) 上的 Regulatory Compliance (管制标准) 主页。

## 步骤

- 1 将显示屏面板放在平坦、干净的表面上。
- 2 将支架上的螺孔与显示屏面板上的螺孔对齐。
- 3 拧上将支架固定至显示屏面板的螺钉。
- 4 将支架上的螺孔与显示屏挡板上的螺孔对齐, 然后将显示屏面板置于显示屏挡板上。

 **注:** 确保电缆置于显示屏面板下。

- 5 将电缆粘附到显示屏面板上。
- 6 将电缆滑入显示屏面板上的连接器, 然后合上闩锁以固定电缆。
- 7 拧上将显示屏部件固定至显示屏挡板的螺钉。
- 8 将中盖上的螺孔与显示屏挡板上的螺孔对齐。
- 9 拧上将中盖固定至显示屏挡板的螺钉。
- 10 将显示屏背光电缆连接至中盖。
- 11 将电源电缆连接至中盖。
- 12 将胶带粘附到电源按钮板。

## 完成条件

- 1 装回[支架部件](#)。
- 2 装回[麦克风](#)。
- 3 装回[摄像头](#)。
- 4 装回[后盖](#)。
- 5 装回[计算机基座](#)。
- 6 装回[无线网卡](#)。
- 7 装回[基座盖](#)。

# 卸下控制按钮板

---



警告: 拆装计算机内部组件之前, 请阅读计算机附带的安全信息, 并按照[拆装计算机内部组件之前](#)中的步骤进行操作。拆装计算机内部组件之后, 请按照[拆装计算机内部组件之后](#)中的说明进行操作。有关更多最佳安全操作信息, 请参阅 [www.dell.com/regulatory\\_compliance](http://www.dell.com/regulatory_compliance) 上的 Regulatory Compliance (管制标准) 主页。

## 前提条件

- 1 卸下[基座盖](#)。
- 2 卸下[无线卡](#)。
- 3 卸下[计算机基座](#)。
- 4 卸下[后盖](#)。
- 5 卸下[支架部件](#)。
- 6 卸下[摄像头](#)。
- 7 卸下[麦克风](#)。
- 8 卸下[电源按钮模块](#)。
- 9 卸下[显示屏面板](#)。

# 步骤

- 1 使用塑料划片，将控制按钮板部件从显示屏挡板上的卡舌中撬起。

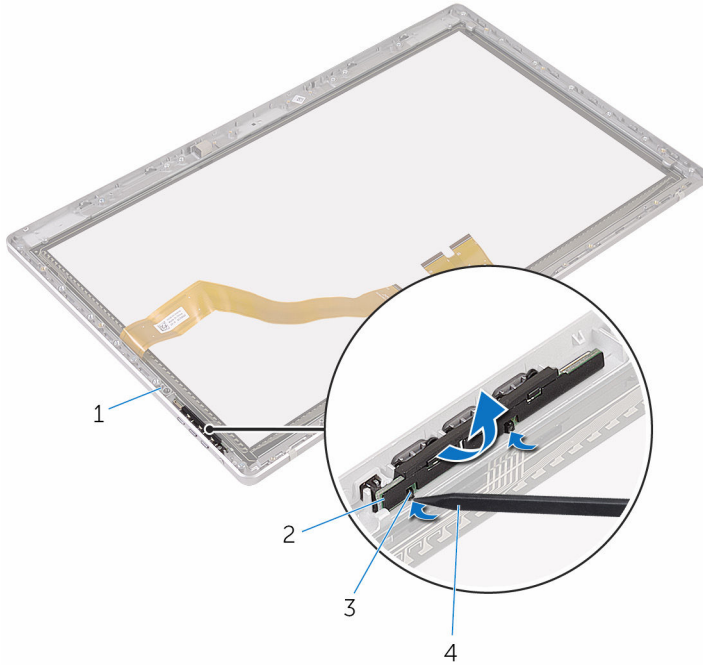

- |          |           |
|----------|-----------|
| 1 显示屏挡板  | 2 控制按钮板部件 |
| 3 卡舌（2个） | 4 塑料划片    |

- 2 旋转控制按钮板，然后将其从支架中释放。

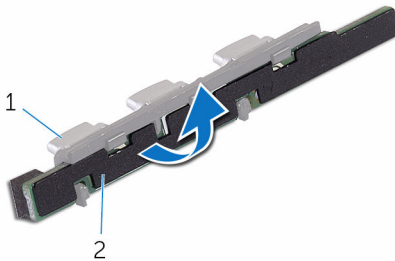

- |      |         |
|------|---------|
| 1 支架 | 2 控制按钮板 |
|------|---------|



# 装回控制按钮板

---



警告: 拆装计算机内部组件之前, 请阅读计算机附带的安全信息, 并按照[拆装计算机内部组件之前](#)中的步骤进行操作。拆装计算机内部组件之后, 请按照[拆装计算机内部组件之后](#)中的说明进行操作。有关更多最佳安全操作信息, 请参阅 [www.dell.com/regulatory\\_compliance](http://www.dell.com/regulatory_compliance) 上的 Regulatory Compliance (管制标准) 主页。

## 步骤

- 1 将控制按钮板置于按钮支架上。
- 2 将控制按钮板部件置于显示屏挡板的插槽中, 然后将其卡入到位。

## 完成条件

- 1 装回[显示屏面板](#)。
- 2 装回[电源按钮模块](#)。
- 3 装回[麦克风](#)。
- 4 装回[摄像头](#)。
- 5 装回[支架部件](#)。
- 6 装回[后盖](#)。
- 7 装回[计算机基座](#)。
- 8 装回[无线网卡](#)。
- 9 装回[基座盖](#)。

# 清除已忘记的密码

**警告:** 拆装计算机内部组件之前, 请阅读计算机附带的安全信息, 并按照[拆装计算机内部组件之前](#)中的步骤进行操作。拆装计算机内部组件之后, 请按照[拆装计算机内部组件之后](#)中的说明进行操作。有关更多最佳安全操作信息, 请参阅 [www.dell.com/regulatory\\_compliance](http://www.dell.com/regulatory_compliance) 上的 Regulatory Compliance (管制标准) 主页。

- 1 卸下[基座盖](#)。
- 2 将跳线插头从插针 3 和 4 卸下并在插针 2 和 4 上更换它。

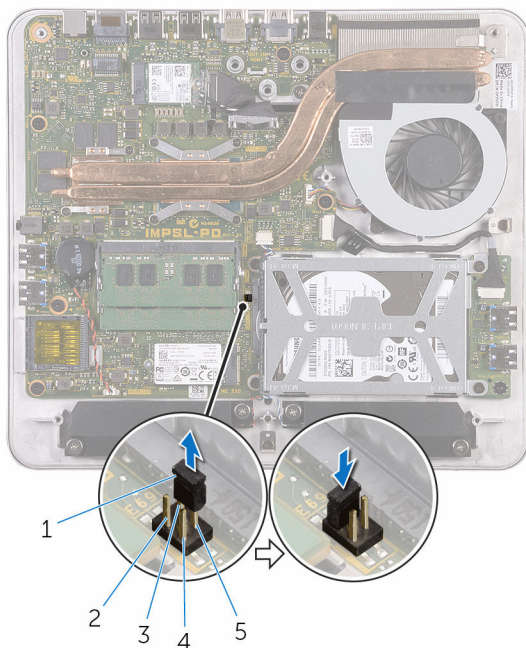

- |        |        |
|--------|--------|
| 1 跳线塞  | 2 插针 2 |
| 3 插针 4 | 4 插针 1 |
| 5 插针 3 |        |

- 3 装回[基座盖](#)。
- 4 打开计算机并等待, 直到操作系统完全加载。
- 5 关闭计算机电源。

- 6 卸下底座盖。
- 7 将跳线插头从插针 2 和 4 卸下并在插针 3 和 4 上更换它。

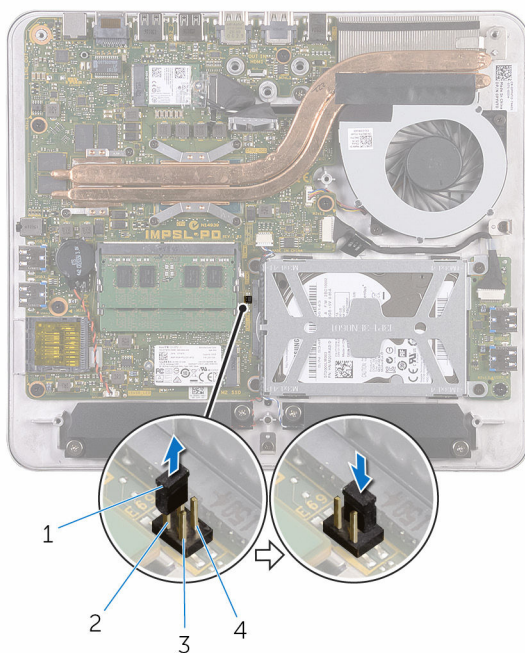

- |        |        |
|--------|--------|
| 1 跳线塞  | 2 插针 2 |
| 3 插针 1 | 4 插针 3 |

- 8 装回底座盖。

# 清除 CMOS 设置

**警告:** 拆装计算机内部组件之前，请阅读计算机附带的安全信息，并按照[拆装计算机内部组件之前](#)中的步骤进行操作。拆装计算机内部组件之后，请按照[拆装计算机内部组件之后](#)中的说明进行操作。有关更多最佳安全操作信息，请参阅 [www.dell.com/regulatory\\_compliance](http://www.dell.com/regulatory_compliance) 上的 Regulatory Compliance（管制标准）主页。

- 1 卸下[基座盖](#)。
- 2 将跳线插头从插针 3 和 4 卸下并在插针 1 和 3 上更换它。

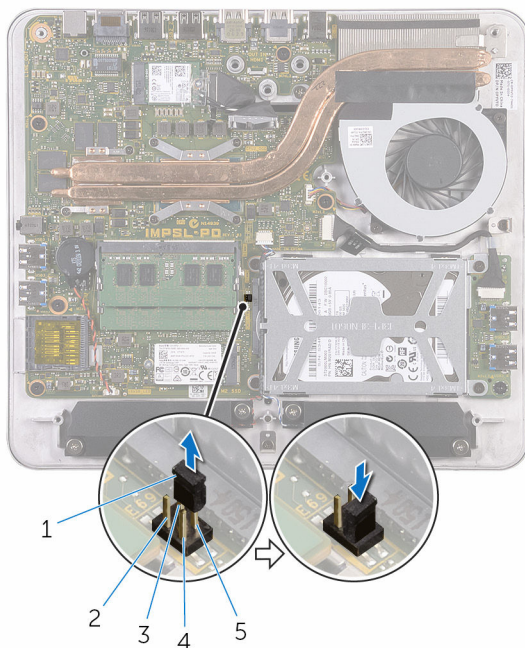

- |        |        |
|--------|--------|
| 1 跳线塞  | 2 插针 2 |
| 3 插针 4 | 4 插针 1 |
| 5 插针 3 |        |

- 3 装回[基座盖](#)。
- 4 打开计算机并等待，直到操作系统完全加载。
- 5 关闭计算机电源。

- 6 卸下**底座盖**。
- 7 将跳线插头从插针 1 和 3 卸下并在插针 3 和 4 上更换它。

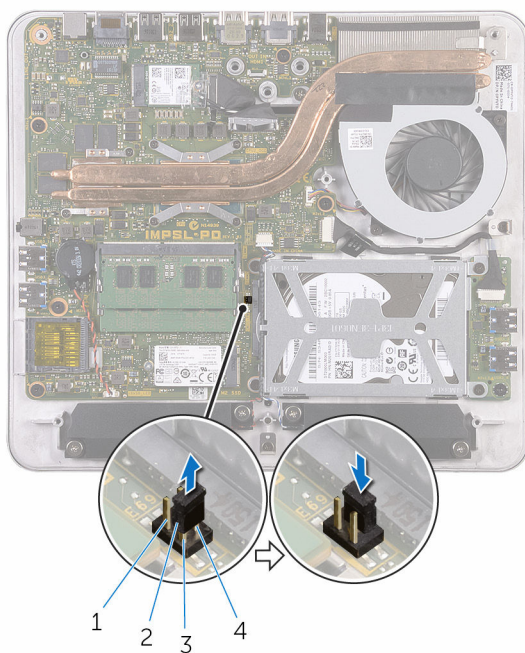

- 1 插针 2
- 3 插针 1

- 2 跳线塞
- 4 插针 3

- 8 装回**底座盖**。

# 刷新 BIOS

---

提供 BIOS 更新时或装回系统板后您可能需要刷新（更新） BIOS。要刷新 BIOS：

- 1 开启计算机。
- 2 转至 [www.dell.com/support](http://www.dell.com/support)。
- 3 单击或点按**产品支持**，输入计算机的服务标签，然后单击**提交**。



**注：**如果您没有服务标签，请使用自动检测功能，或手动浏览找到您的计算的型号。

- 4 单击或点按**驱动程序和下载**。
- 5 选择您计算机上安装的操作系统。
- 6 向下滚动页面并展开 **BIOS**。
- 7 单击或点按**下载文件**，以为您的计算机下载最新版本的 BIOS。
- 8 下载完成后，浏览至您保存 BIOS 更新文件的文件夹。
- 9 双击或点按两次 BIOS 更新文件的图标，并按照屏幕上显示的说明进行操作。

# 获取帮助和联系 Dell

## 自助资源

使用这些自助资源，您可以获得有关 Dell 产品和服务的信息和帮助：

有关 Dell 产品和服务的信息

[www.dell.com](http://www.dell.com)

Windows 8.1 和 Windows 10

Dell 帮助和支持应用程序



Windows 10

开始使用应用程序



Windows 8.1

帮助 + 提示应用程序



访问 Windows 8、Windows 8.1 和 Windows 10 中的帮助

在 Windows 搜索中，输入**帮助和支持**，然后按 **Enter** 键。

在 Windows 7 中访问帮助

单击**开始** → **帮助和支持**。

操作系统的联机帮助

[www.dell.com/support/windows](http://www.dell.com/support/windows)  
[www.dell.com/support/linux](http://www.dell.com/support/linux)

故障排除信息、用户手册、设置说明、产品规格、技术帮助博客、驱动程序、软件更新等等

[www.dell.com/support](http://www.dell.com/support)

了解操作系统、设置和计算机的使用、数据备份、诊断等等。

请参阅 *Me and My Dell* (*我和我的 Dell*)，网址为 [www.dell.com/support/manuals](http://www.dell.com/support/manuals)。

## 联系 Dell

如果因为销售、技术支持或客户服务问题联络 Dell，请访问 [www.dell.com/contactdell](http://www.dell.com/contactdell)。



**注:** 可用性会因国家和地区以及产品的不同而有所差异，某些服务可能在您所在的国家/地区不可用。



**注:** 如果没有活动的 Internet 连接，您可以在购货发票、装箱单、帐单或 Dell 产品目录上查找联系信息。